

4.8 指示性及提示性標誌

4.8.1 指示標誌提供往某一目的地須依循的路線的有關資料。本章所指的提示標誌，可向道路使用者提供他們有興趣知道的地方的資料，例如停車場。

4.8.2 一般來說，只有大型私人屋邨才需設置指示或提示標誌。只要這些標誌不遮蓋其他交通標誌（無論是限制性或警告性），私家路業主在認為有需要時可豎立指示或提示標誌。唯一規定是這些標誌的設計必須符合本章的規定。

4.8.3 本章所述的指示及提示標誌，除在本章內另有其他說明外，一律須符合下述規格：—

- (i) 邊線顏色 — 藍色
- (ii) 底色 — 白色
- (iii) 符號、字母、數字及字體的顏色 — 黑色
- (iv) 所有字母及數字均為交通標誌粗字母
- (v) 所有中文字體均為粗體

4.8.4 指示及提示標誌的基本設計參數是「x 的高度」，相當於小寫字母「x」的高度。筆劃闊度則為「x 的高度」數值的四分之一。

4.8.5 在私家路上使用的指示及提示標誌的「x的高度」應符合表4.8.1的規定。

表4.8.1
指示及提示標誌的適當「x的高度」

	<u>「x的高度」</u> <u>毫米</u>	<u>適合的</u> <u>用途</u>
(i)	20)
(ii)	25) 行人標誌
(iii)	37.5)
(iv)	50)
(v)	62.5) 向司機提供資料的標誌
(vi)	75)

4.8.6 行人及車輛的標誌最好採用表4.8.1所載較大的「x的高度」，但如果標誌的總面積太大，以致不能在適當地點豎立，則可採用較小的「x的高度」。

4.8.7 圖4.8.1至4.8.5說明交通標誌粗體字母的字母、數字、標點符號及塊片比例。

4.8.8 字母及數字是以塊片組合而成。塊片拼合後，即可提供所規定正確的空位。塊片的高度是「x的高度」的兩倍，換言之，如「x的高度」是25毫米，則所有塊片的高度是50毫米。塊片的闊度可根據表4.8.2所載的每個字母及數字的百分率乘以「x的高度」而得出。例如：「x的高度」是75毫米，大寫字母「A」的塊片闊度則是75毫米乘以1.42，即106.5毫米。



交通標誌粗體大寫字母

圖 4.8.1



交通標誌粗體小寫字母

圖 4.8.2

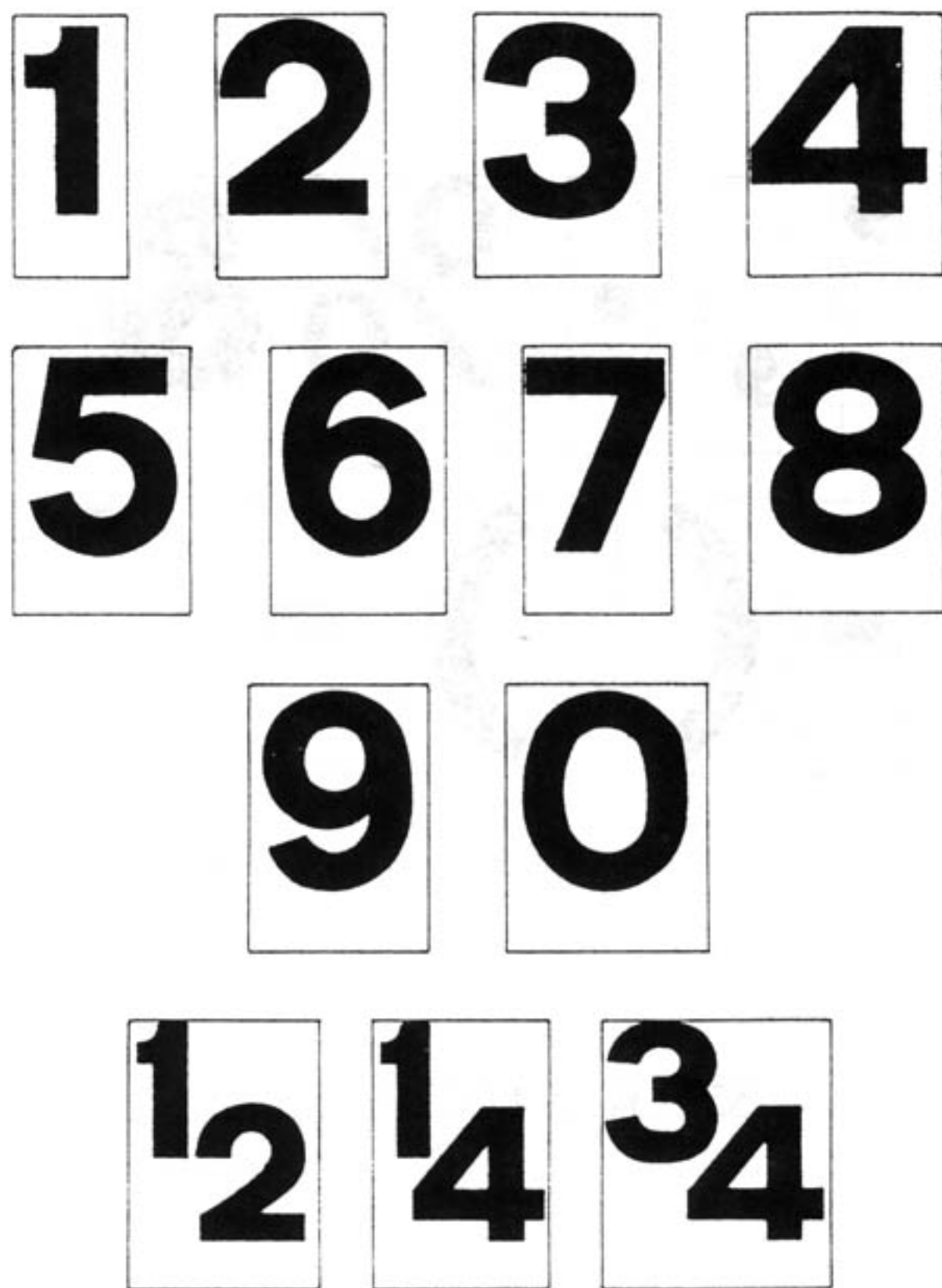

交通標誌粗體數字

圖 4.8.3

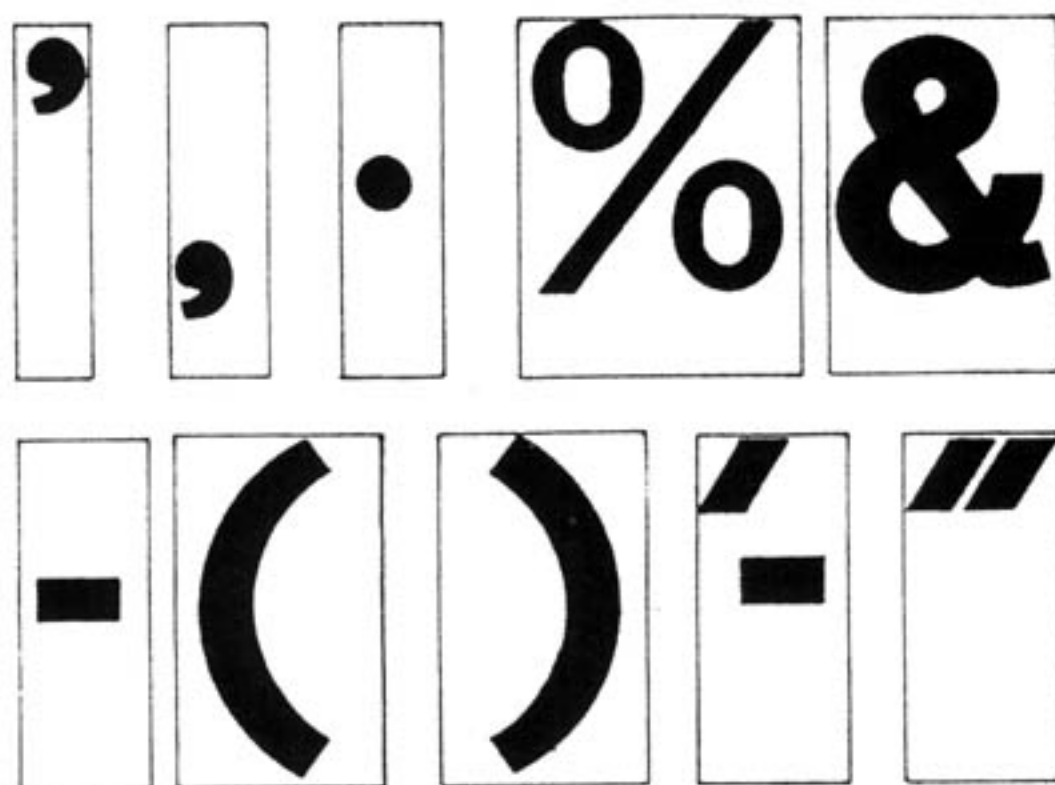

交通標誌粗體標點符號

圖 4.8.4

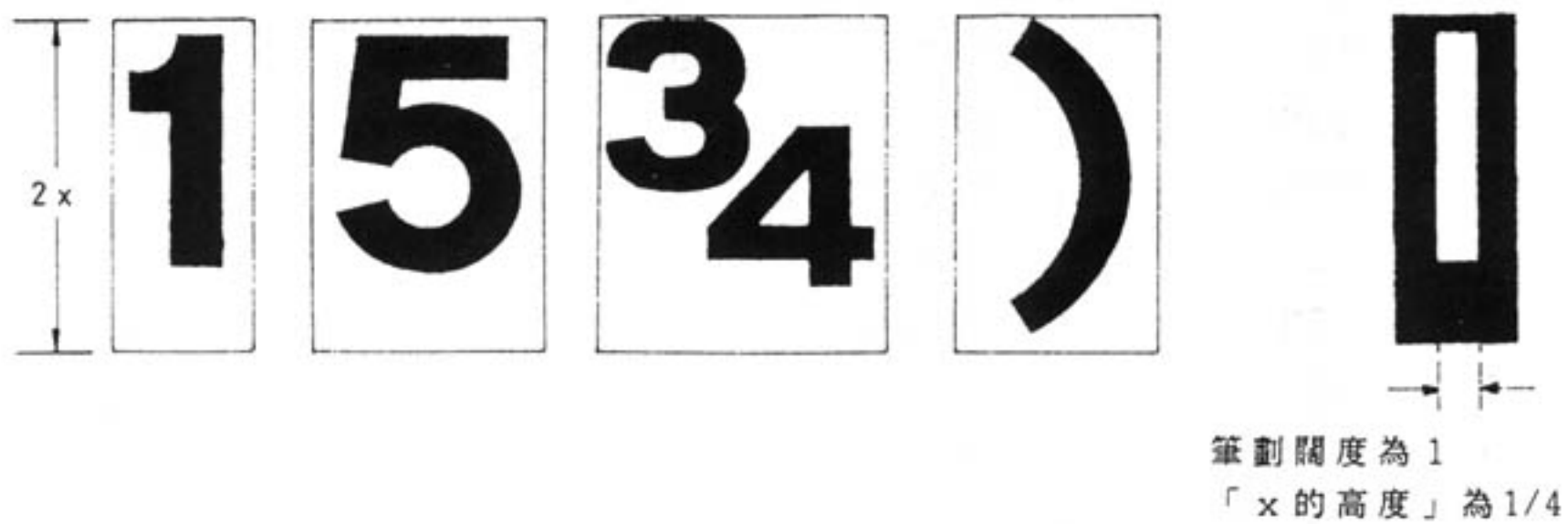
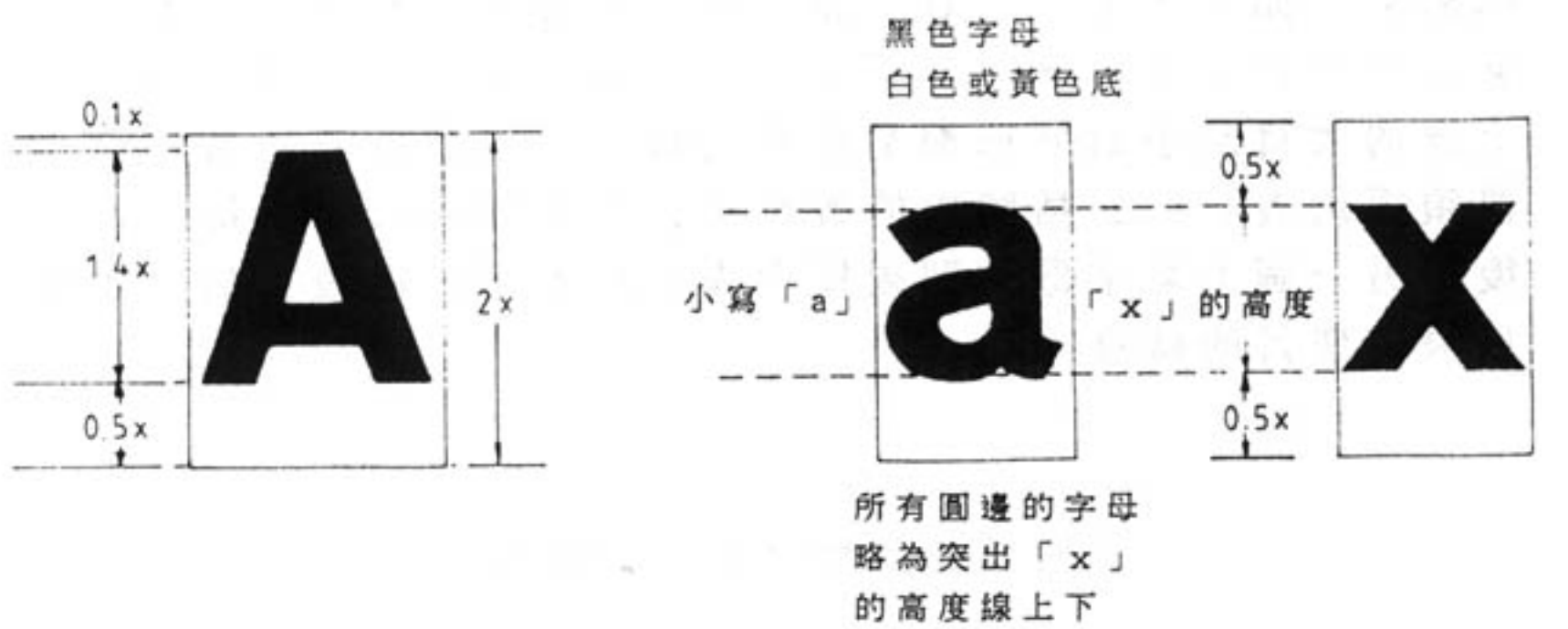

塊片比例

圖 4.8.5

4.8.9 如「T」、「U」或「Y」之後是「a」、「e」、「g」、「o」、「r」、「s」、「u」、「w」或「y」，則上述的大寫及小寫字母都需較窄的塊片。若要計算正確的闊度，便須採用表4.8.2 括號內的較小百分率。如果大寫字母「W」之後是另一個大寫字母，則須採用表4.8.2 括號內較大的百分率，以決定塊片的闊度。

表4.8.2
交通標誌粗體字母塊片闊度

	大寫	小寫	數字及分數	標點符號等			
	「x 的高度」	「x 的高度」	「x 的高度」	「x 的高度」			
字母	的百分率	字母	數字	記號			
		的百分率	的百分率	的百分率			
A	142	a	111(104)	1	84	-	71
B	146	b	107	2	125	.	56
C	151	c	107	3	136	,	41
D	150	d	119	4	138	(115
E	136	e	110(103)	5	130)	115
F	121	f	79	6	129	,	56
G	156	g	117(110)	7	107	/	88
H	159	h	119	8	138	"	92
I	73	i	55	9	129	%	160
J	95	j	71	0	145	&	126
K	138	k	114				
L	118	l	63				
M	186	m	173	1/4	130		
N	168	n	119	1/3	136		
O	158	o	115(107)	1/2	136		
P	134	p	120	2/3	172		
Q	161	q	120	3/4	162		
R	148	r	80(67)				

S	146	s	100 (98)
T	118 (113)	t	84
U	157	u	120 (107)
V	133 (127)	v	107
W	193 (196)	w	160 (154)
X	130	x	110
Y	128 (125)	y	106 (104)
Z	119	z	93

註：有關括號內的數字，請參閱第4.8.9段。

4.8.10 中文字體大小亦與「x的高度」有關。如圖4.8.6所示，每個字體的高度是2.25乘以「x的高度」。塊片的高度及闊度亦與「x的高度」數值有關。為方便起見，表4.8.3列出根據「x的高度」而得出的適當尺寸。

表4.8.3
字體塊片的高度及闊度

<u>「x的高度」</u> <u>(毫米)</u>	<u>塊片高度</u> <u>(毫米)</u>	<u>塊片闊度</u> <u>(毫米)</u>
20	65	55
25	81	69
37.5	122	103
50	163	138
62.5	203	172
75	244	203

4.8.11 英文字是由個別塊片拼合而成。中文字必須由左至右順讀，亦是由塊片拼合緊貼有關的英文字塊片之下；英文字塊片須緊貼中文字體之上，如圖4.8.7所示。

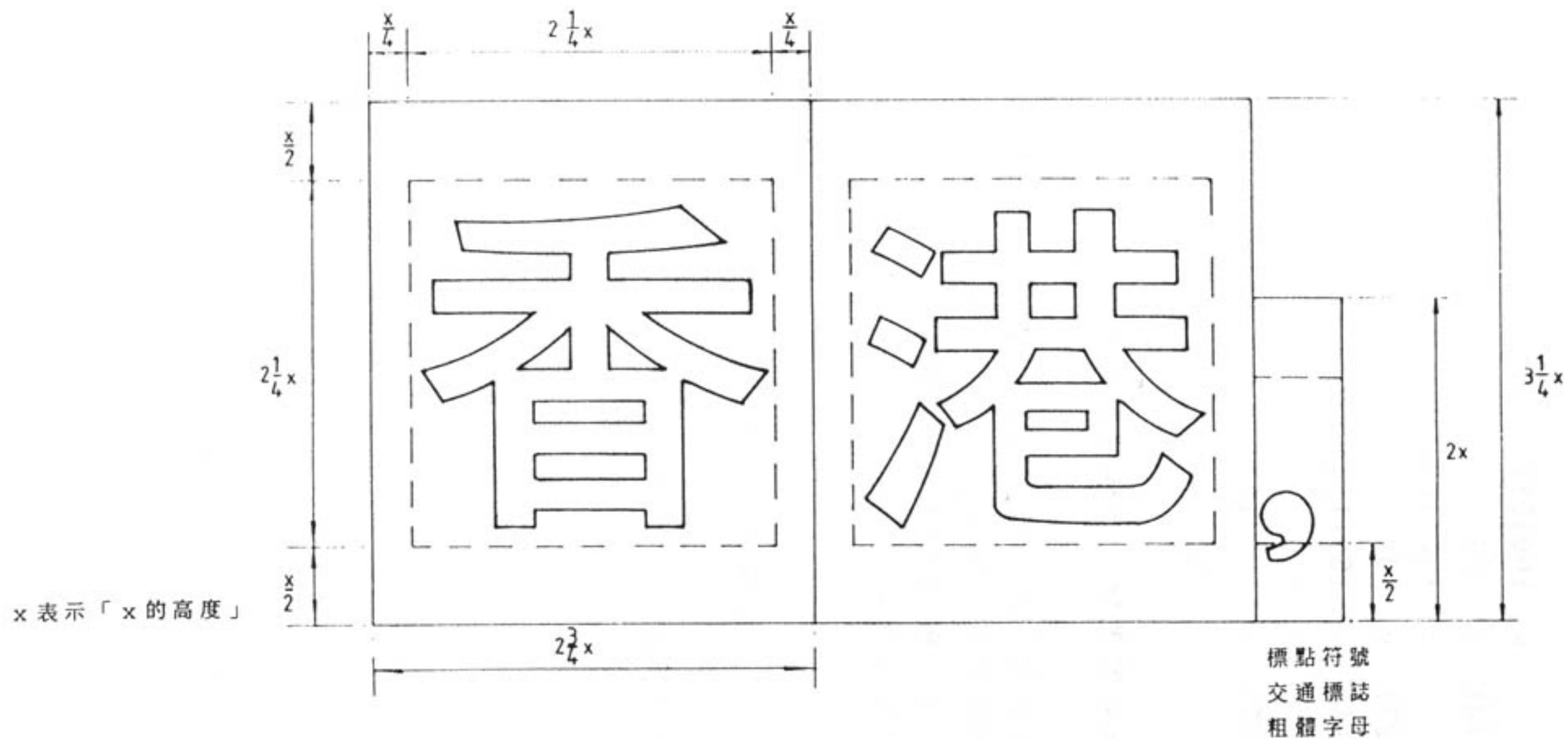

粗體字及塊片尺寸舉例

圖 4.8.6

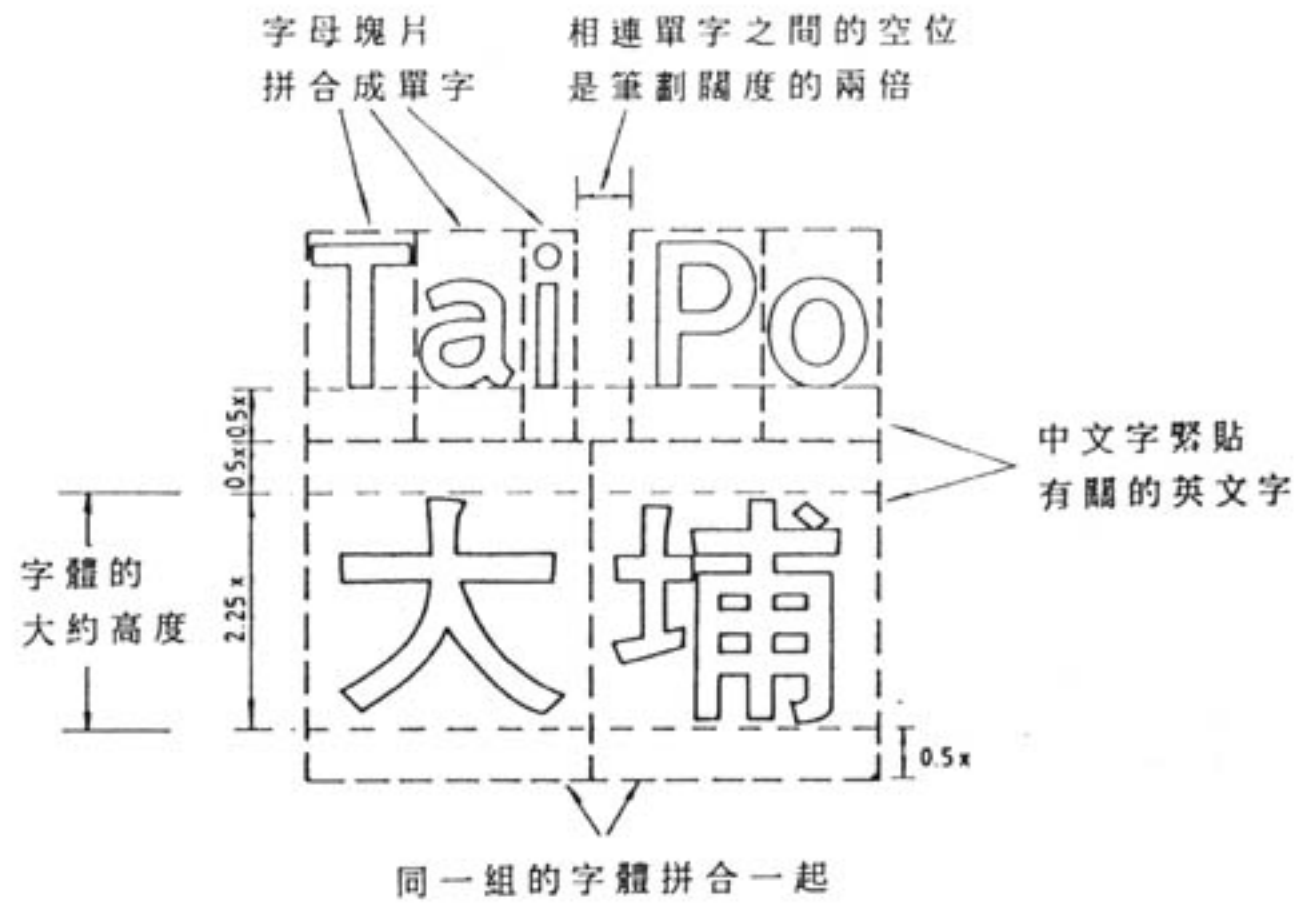

字詞組合

尺寸以筆劃闊度為單位

圖 4.8.7

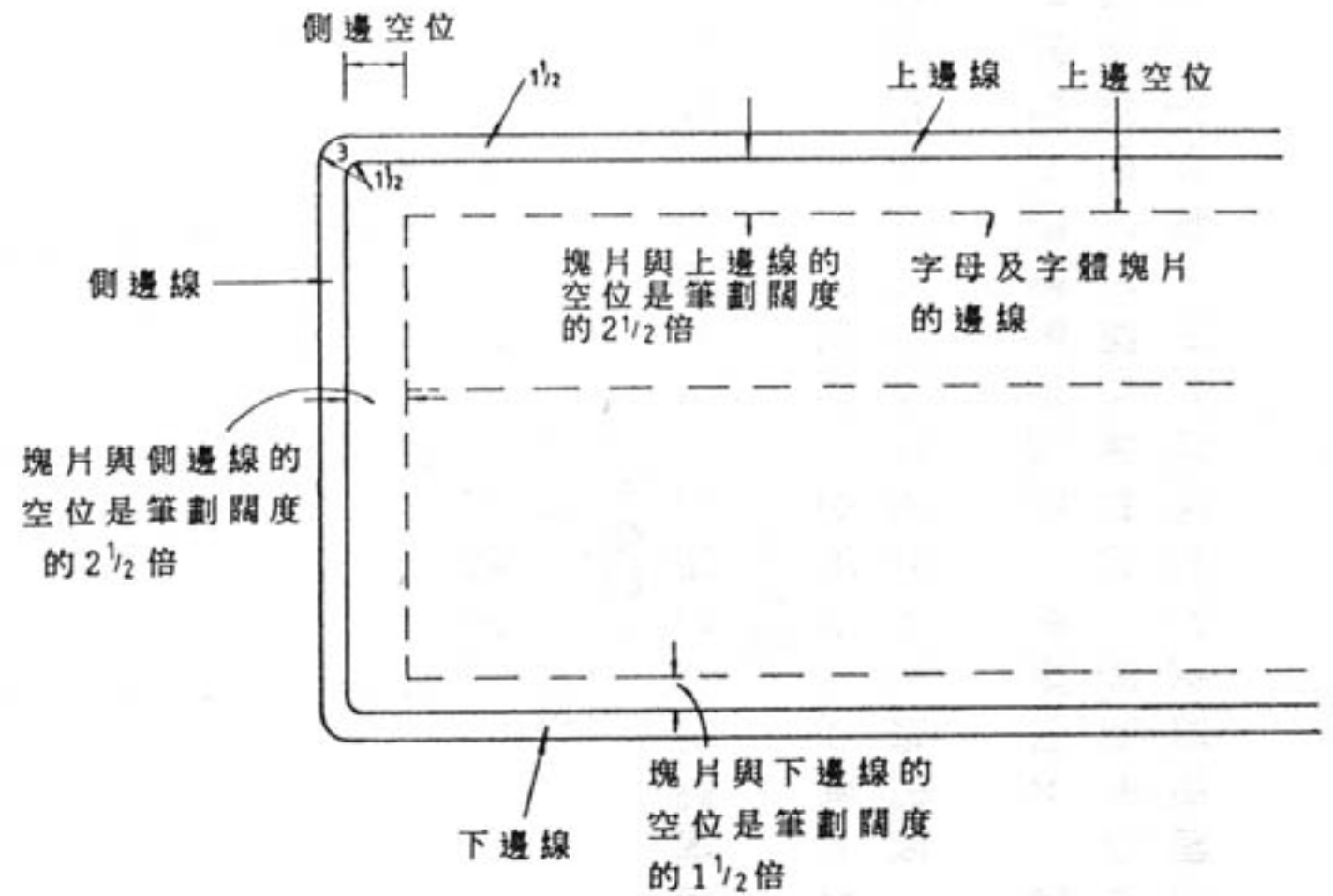

塊片及邊界之間的空位

尺寸以筆劃闊度為單位

圖 4.8.8

4.8.12 同一行上個別英文字之間的空位、這行字在標誌上的位置、邊線闊度及角位半徑等，均根據有關的筆劃闊度數值而定。表4.8.4 列出根據「x 的高度」而定的筆劃闊度實際尺寸。

4.8.13 表4.8.5 列出根據基本筆劃闊度而得出的標誌邊線闊度及角位半徑的尺寸。圖4.8.8 作進一步說明。

表4.8.4

筆劃闊度尺寸是根據「x 的高度」計算

筆劃闊度	「x 的高度」					
	20	25	35.7	50	62.5	75
	筆劃闊度的尺寸(毫米)					
1/4	1	2	2	3	4	5
1/2	3	3	5	6	8	9
3/4	4	5	7	9	12	14
1	5	6	9	13	16	19
1 1/2	8	9	14	19	23	28
2	10	13	19	25	31	38
2 1/2	13	16	23	31	39	47
3	15	19	28	38	47	56
4	20	25	38	50	63	75
5	25	31	47	63	78	94
6	30	38	56	75	94	113
7	35	44	66	88	111	131
8	40	50	75	100	125	150
9	45	56	84	113	141	169
10	50	63	94	125	156	188
12	60	75	113	150	188	225
14	70	88	131	175	223	263
16	80	100	150	200	250	300
18	90	113	169	225	281	338
20	100	125	188	250	313	375
30	150	188	281	375	469	563

表 4.8.5
邊線闊度及角位半徑

(i) 邊線闊度	筆劃闊度的 1 1/2 倍
(ii) 內角位半徑	筆劃闊度的 1 1/2 倍
(iii) 外角位半徑	筆劃闊度的 3 倍

4.8.14 字母及中文字體通常在中央，一上一下構成完整組合。最接近邊線的字詞組合或符號，與邊線之間應有一段空位：與上邊線的空位是筆劃闊度的 2 1/2 倍；與側邊線的空位是筆劃闊度的 2 1/2 倍；與下邊線的空位是筆劃闊度的 1 1/2 倍；如圖 4.8.8 所示。

4.8.15 如同一行有兩個英文字，兩者之間的空位應有 2 個筆劃闊度，如圖 4.8.7 所示。如數字接着字母，兩者之間應有 1 個筆劃闊度的空位；如圖 4.8.7 所示。本段的規定只適用於字母及數字，並不適用於中文字體。

4.8.16 在同一行上的英文字詞第一個字詞的首個字母通常應是大寫，其餘的字母，包括其他字詞的首個字母均為小寫。例如：「Shopping centre」。但專有名詞則屬例外；專有名詞每個字的首個字母均為大寫。

4.8.17 標誌的實際設計須視乎標誌上的資料而定。圖 4.8.9 至 4.8.27 是一些標誌的常用設計詳圖，亦適用於私家路上的其他標誌。

4.8.18 應注意的一點是，第 4.8.3 (iii) 段說明所有符號應為黑色，但泊車處方向指示標誌則屬例外：泊車處符號是一個白色「P」字，底色為藍色，見圖 4.8.15 至 4.8.19。同樣，有關傷殘人士的指示標誌是藍底白色符號，見圖 4.8.22 及 4.8.23；而醫院方向指示標誌則為藍底紅色十字。見圖 4.8.20 及 4.8.21。

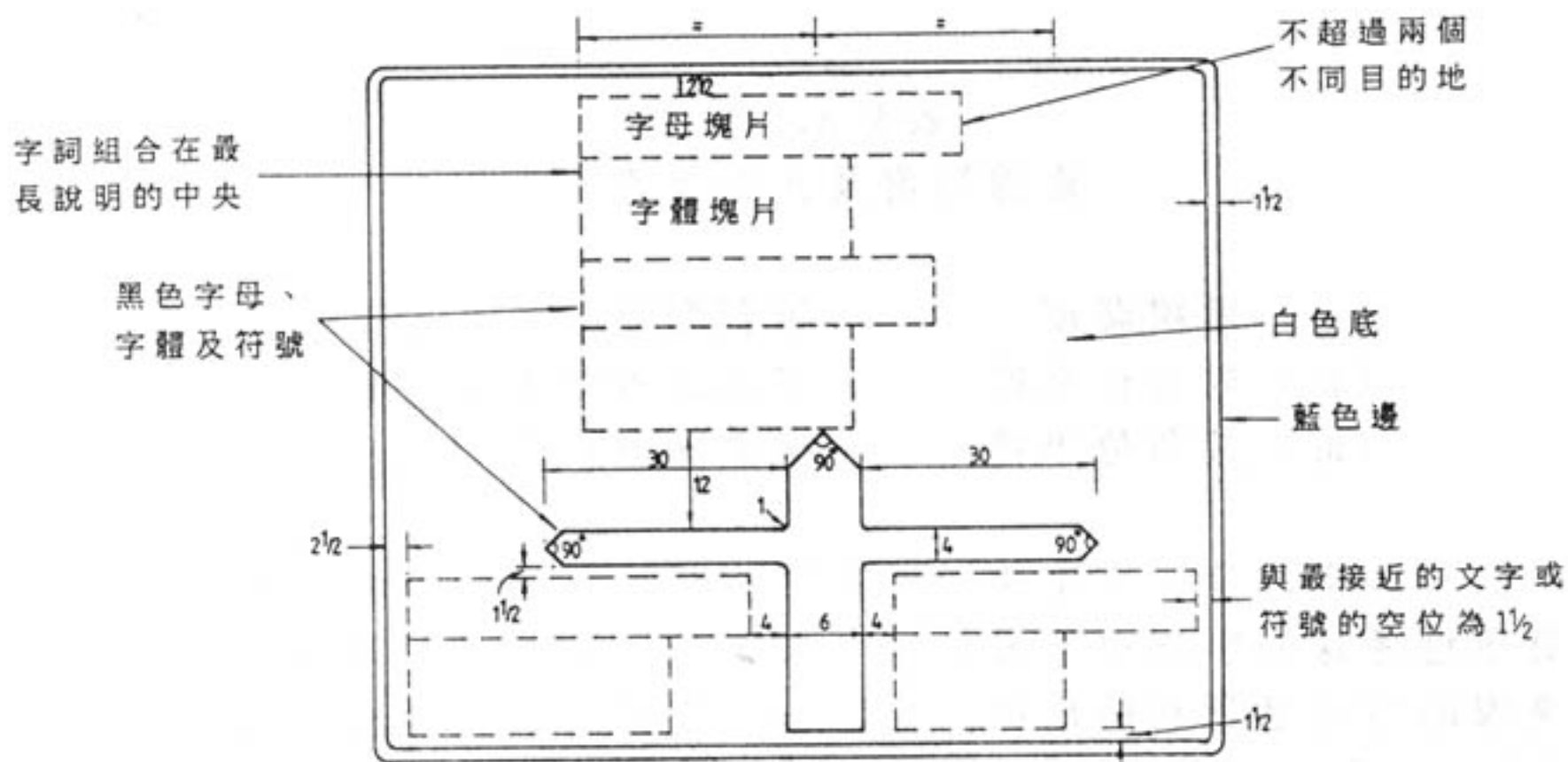

十字路口的預告方向指示標誌

所有尺寸均以筆劃闊度為單位

圖 4.8.9

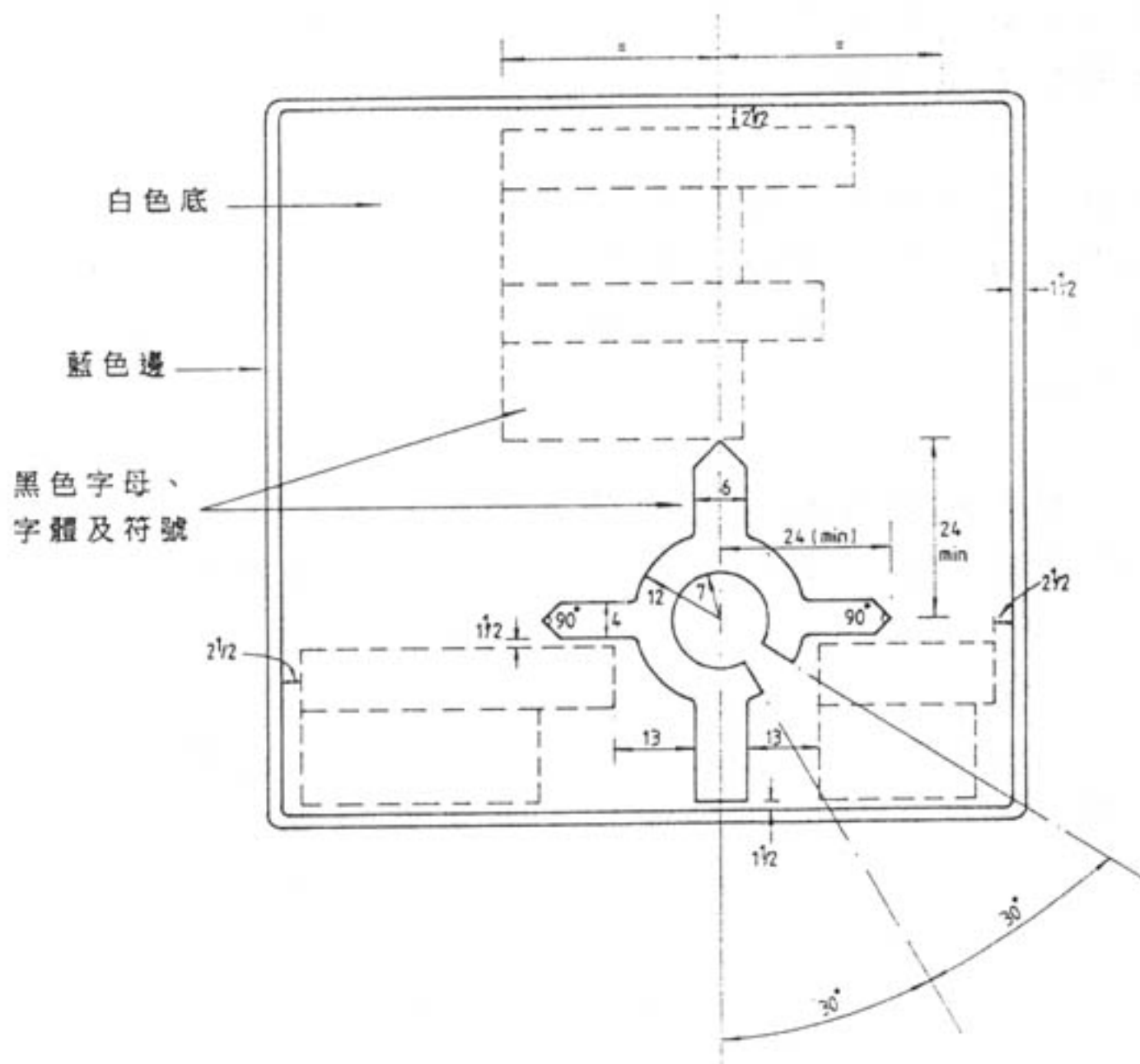

四臂迴旋處的預告方向指示標誌

所有尺寸均以筆劃闊度為單位

圖 4.8.10

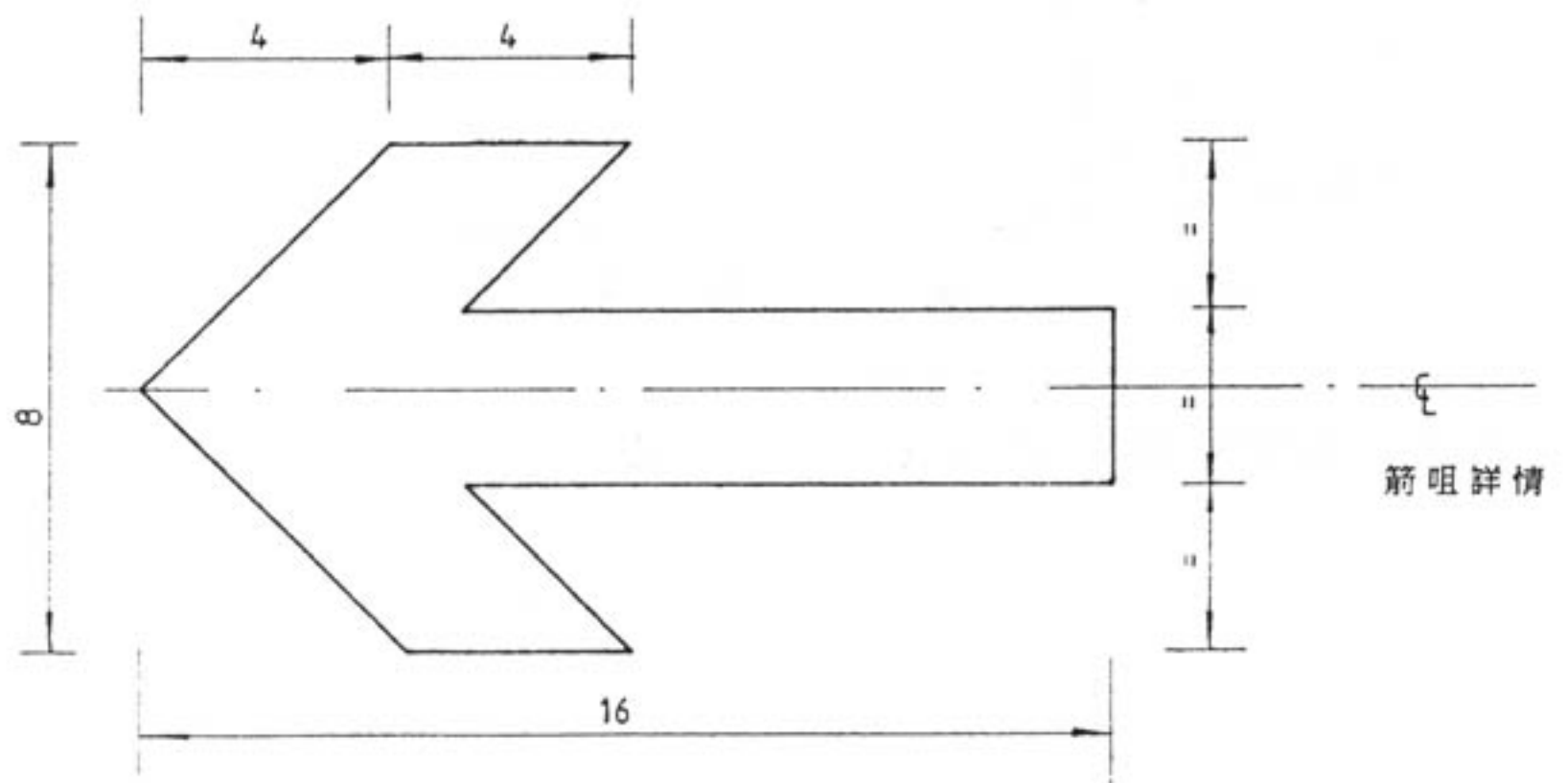
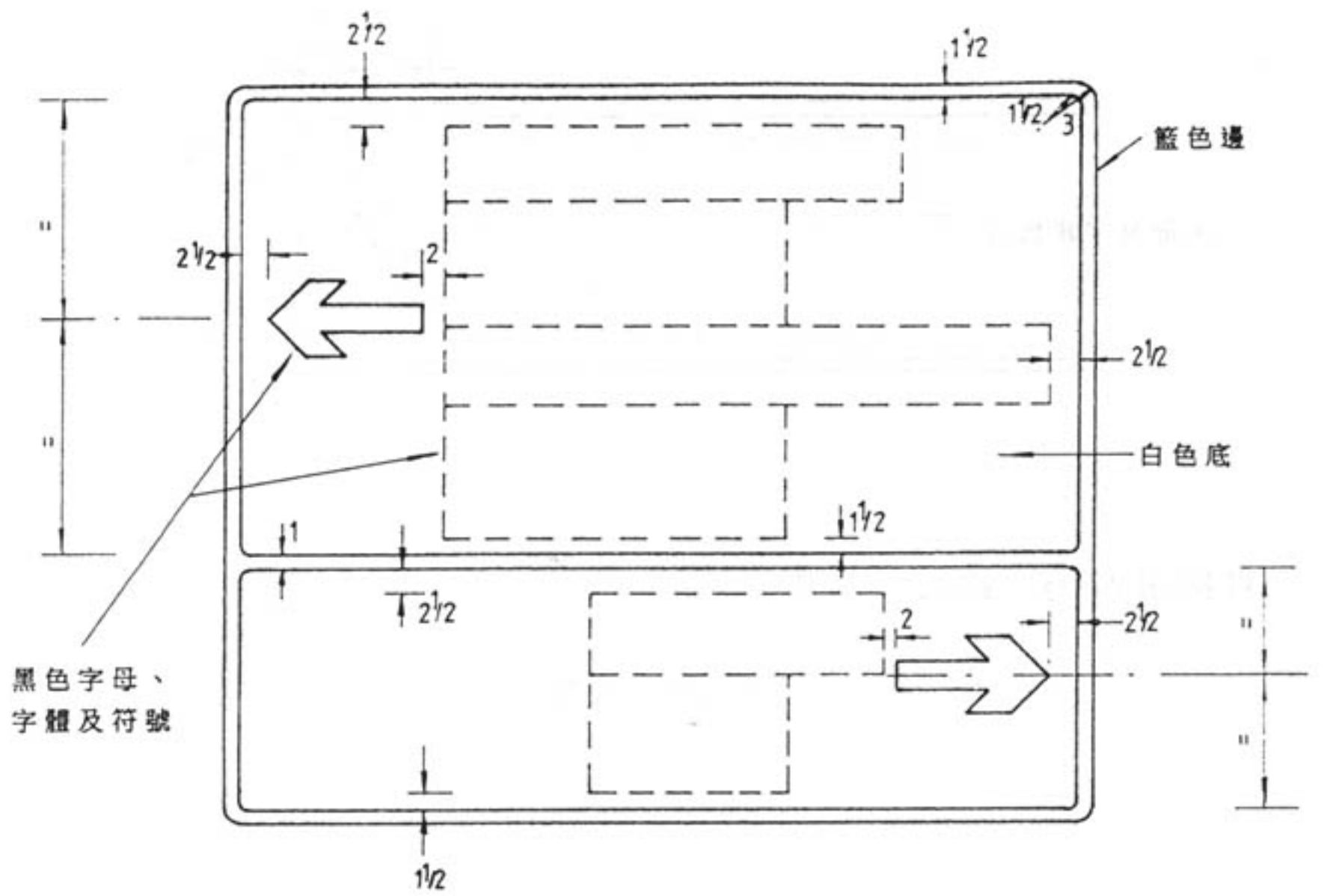

疊合式的預告方向指示及方向指示標誌

所有尺寸均以筆劃闊度為單位

圖 4.8.11

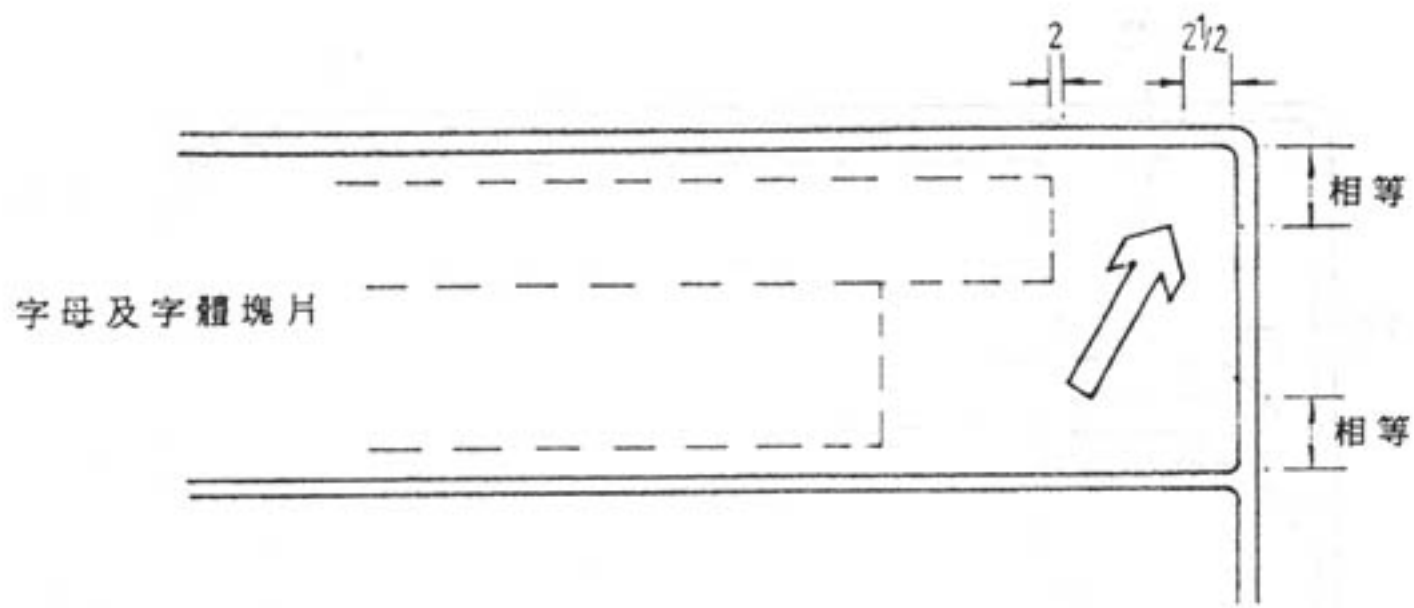

可採用 $22\frac{1}{2}^\circ$ 或 45° 箭咀

指示向右駛

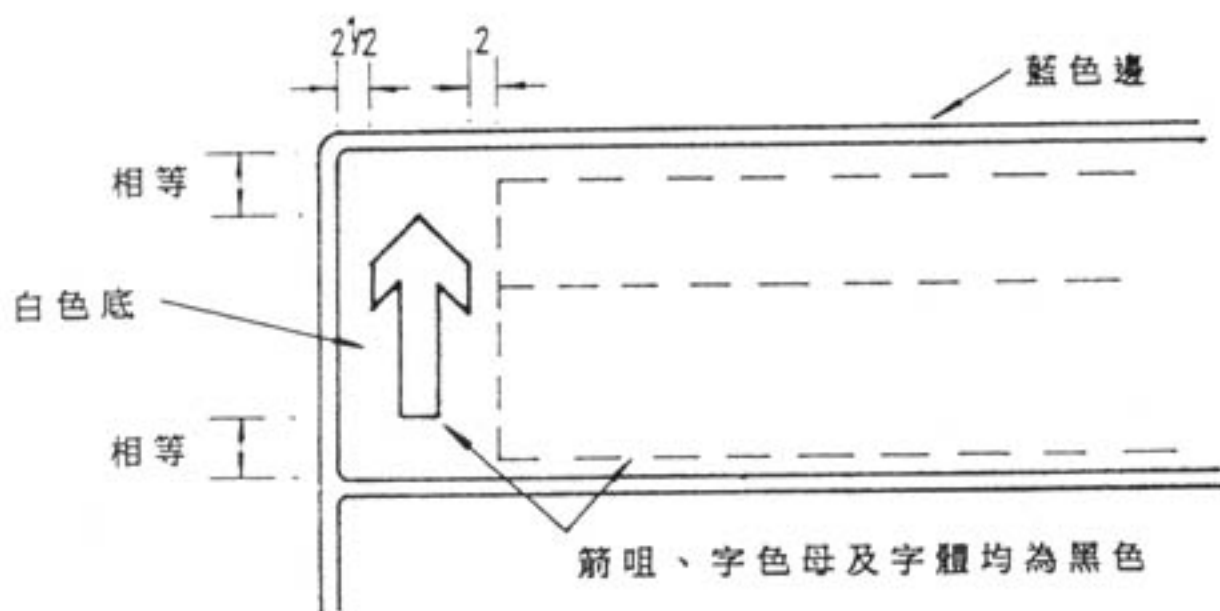

指示直向前駛的箭咀須放在標誌左邊。箭咀的尺寸載於圖 4.8.13

指示直向前駛

疊合式長方型標誌的直向前駛及偏右箭咀

所有尺寸均以筆劃闊度為單位

圖 4.8.12

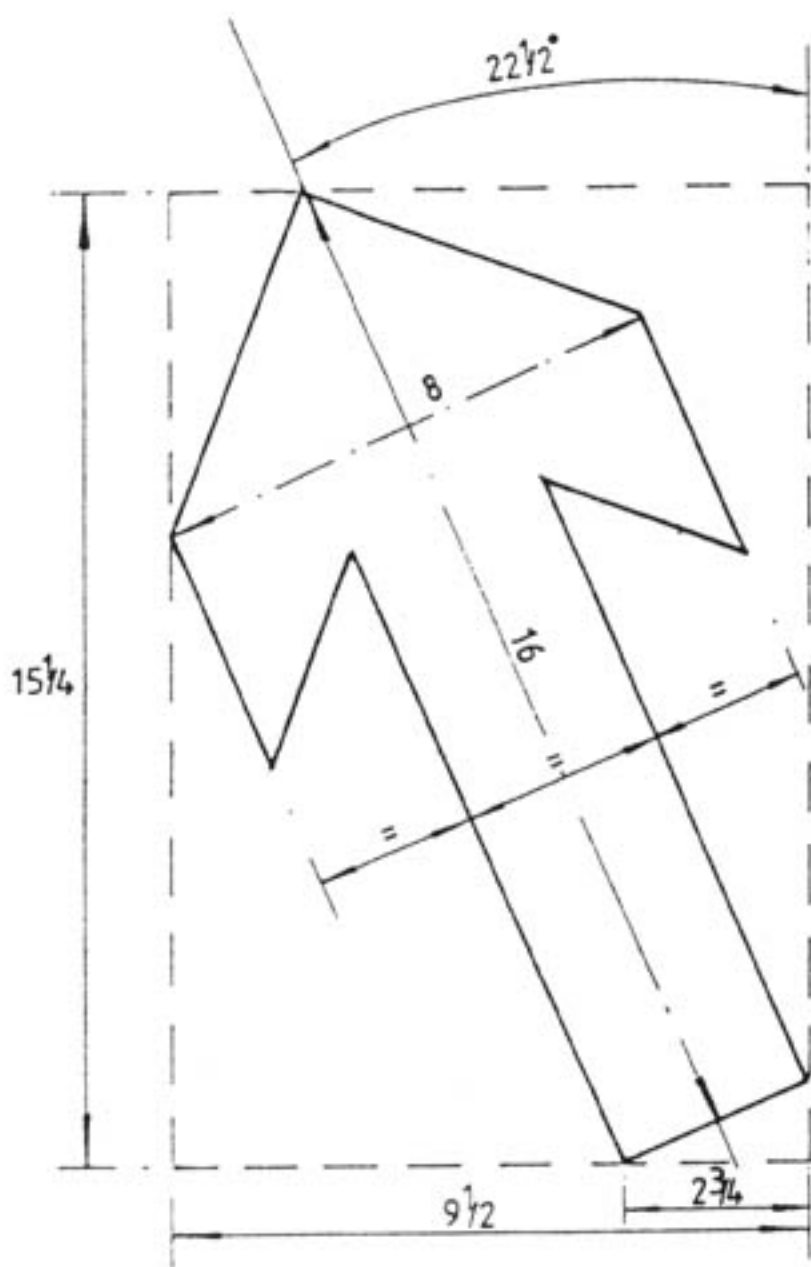
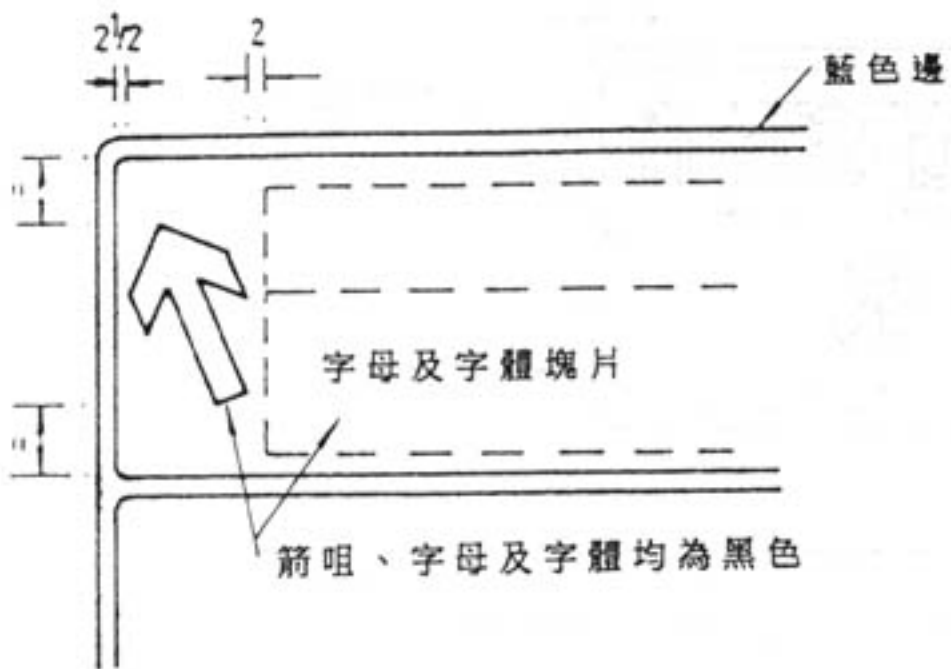

$22\frac{1}{2}^\circ$ 箭咀

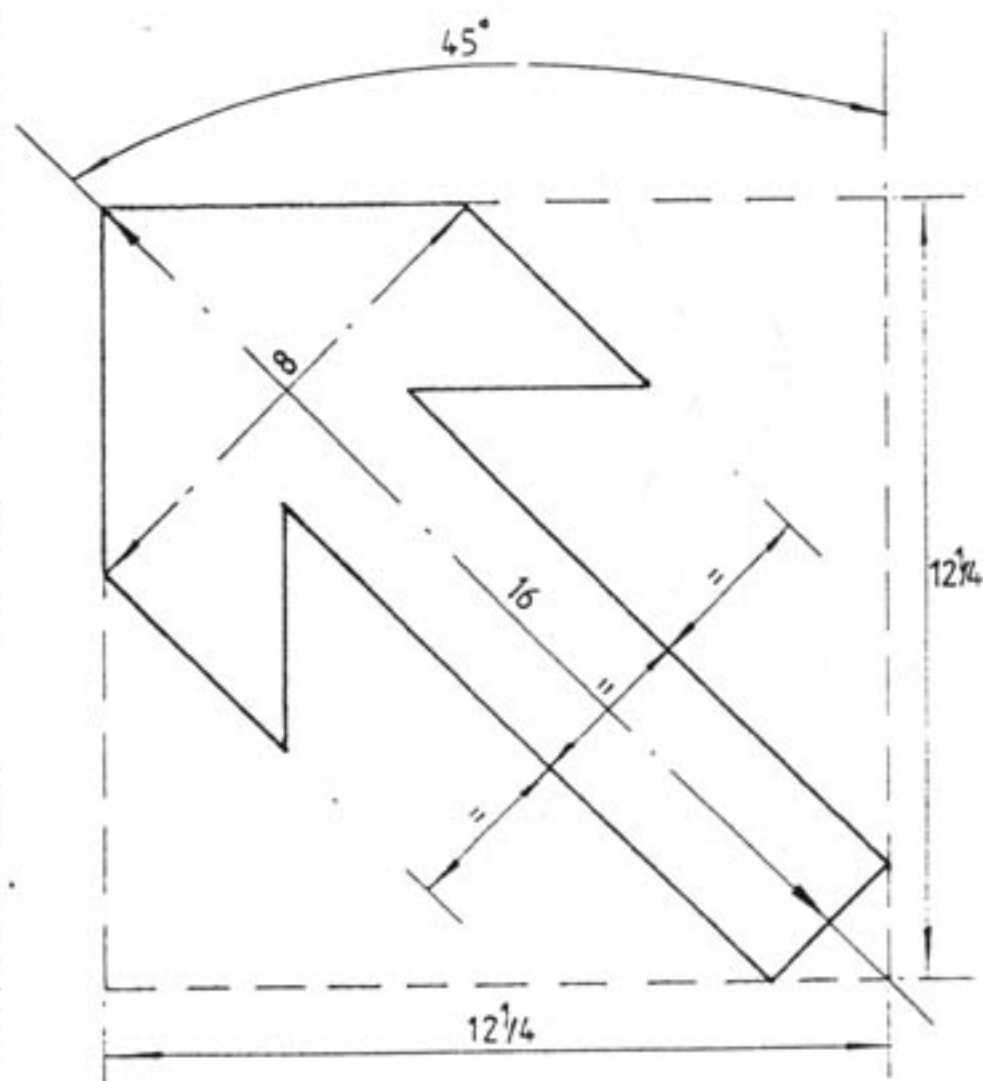

45° 箭咀

疊合式長方型標誌的偏向箭咀

所有尺寸均以筆劃闊度為單位

圖 4.8.13

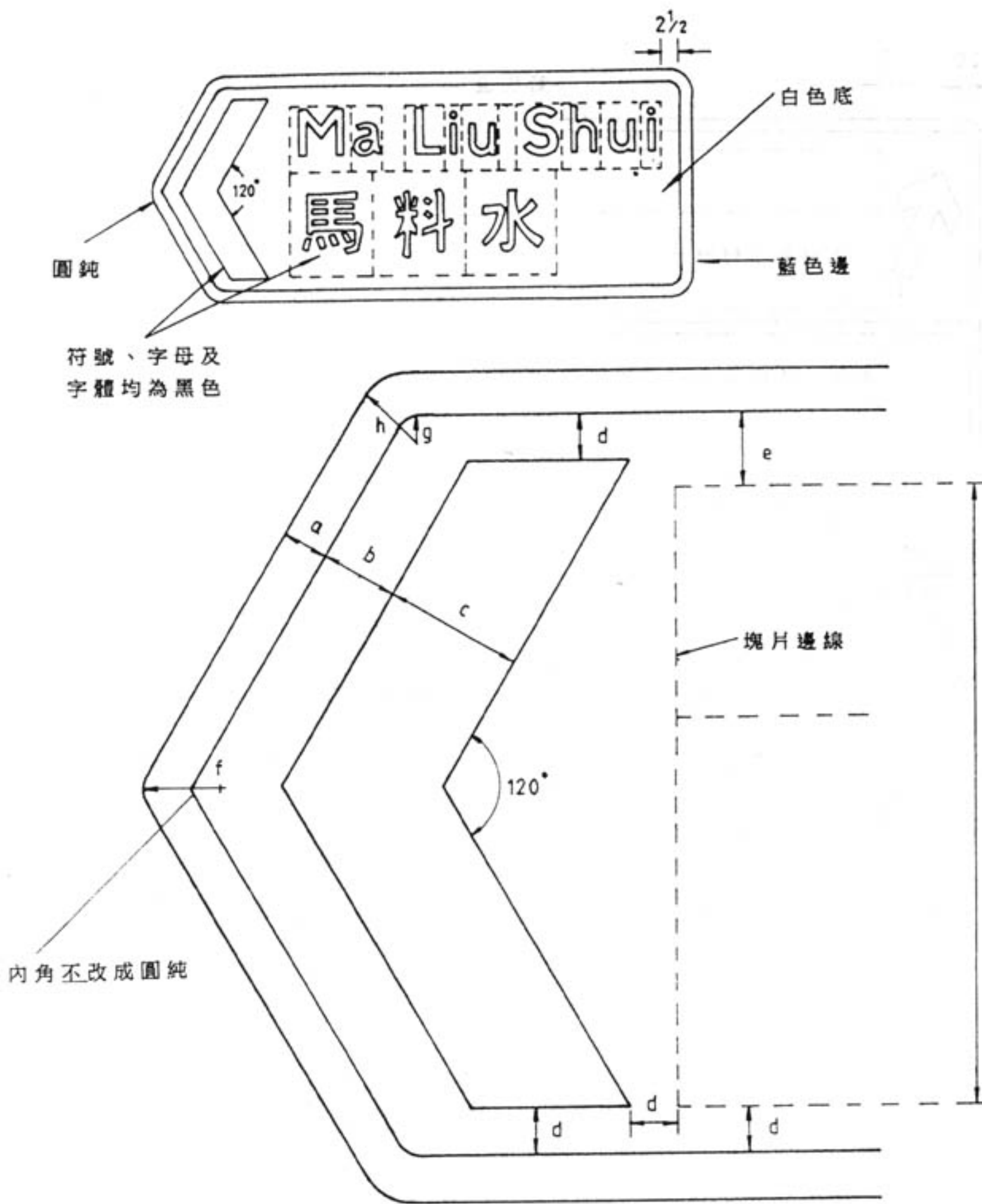

「V」型符號筆劃闊度資料

	兩行說明	四行(或以上)說明
a	1 1/2	1 1/2
b	2 1/2	3 1/2
c	4 1/2	6
d	1 1/2	1 1/2
e	2 1/2	2 1/2
f	1 1/2	1 1/2
g	1 1/2	1 1/2
h	3	3

旗型方向指示標誌

圖 4.8.14

(i) 載有數量或類似資料的方向指示標誌

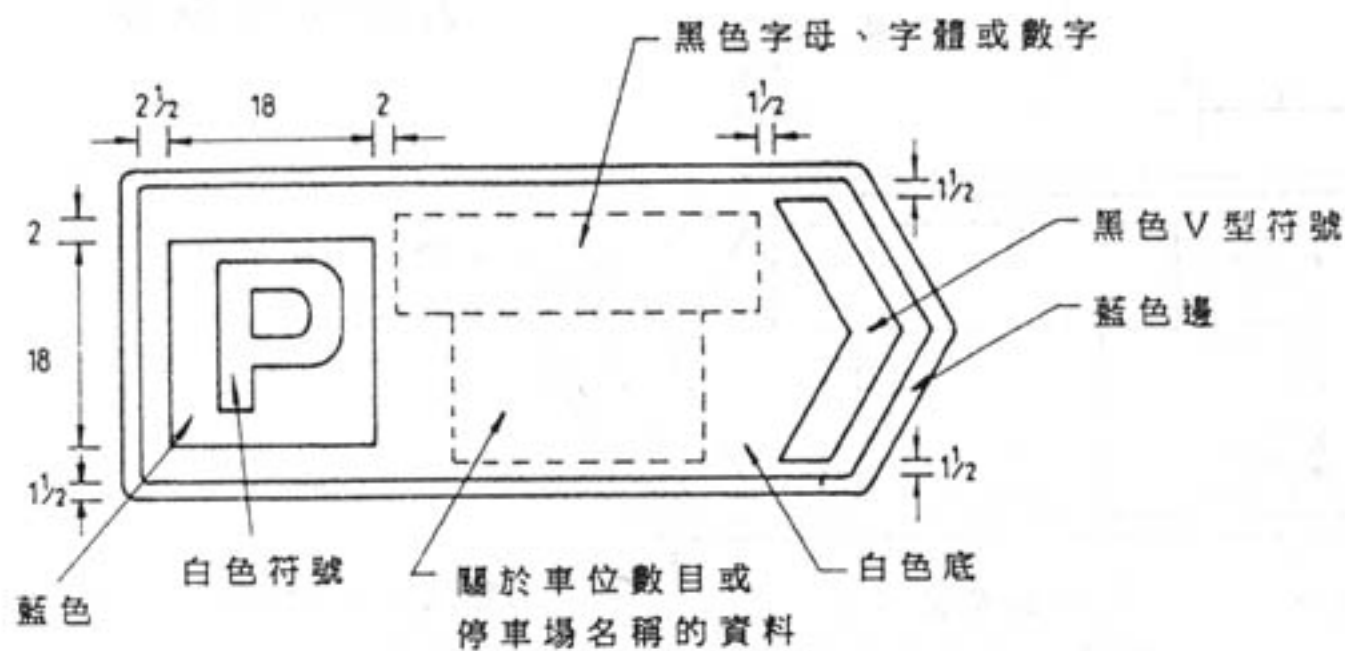

(ii) 區內方向指示標誌

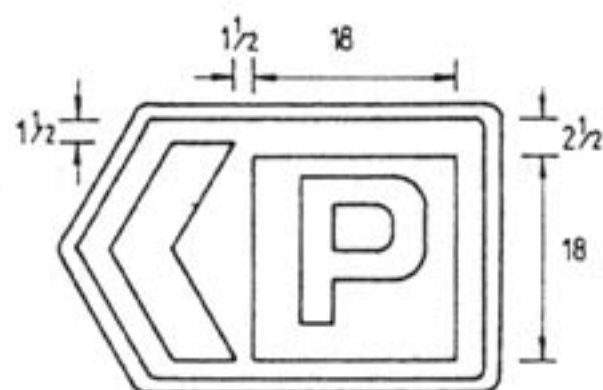

(iii) 長方型方向指示標誌

亦可不加文字而作為區內方向指示標誌

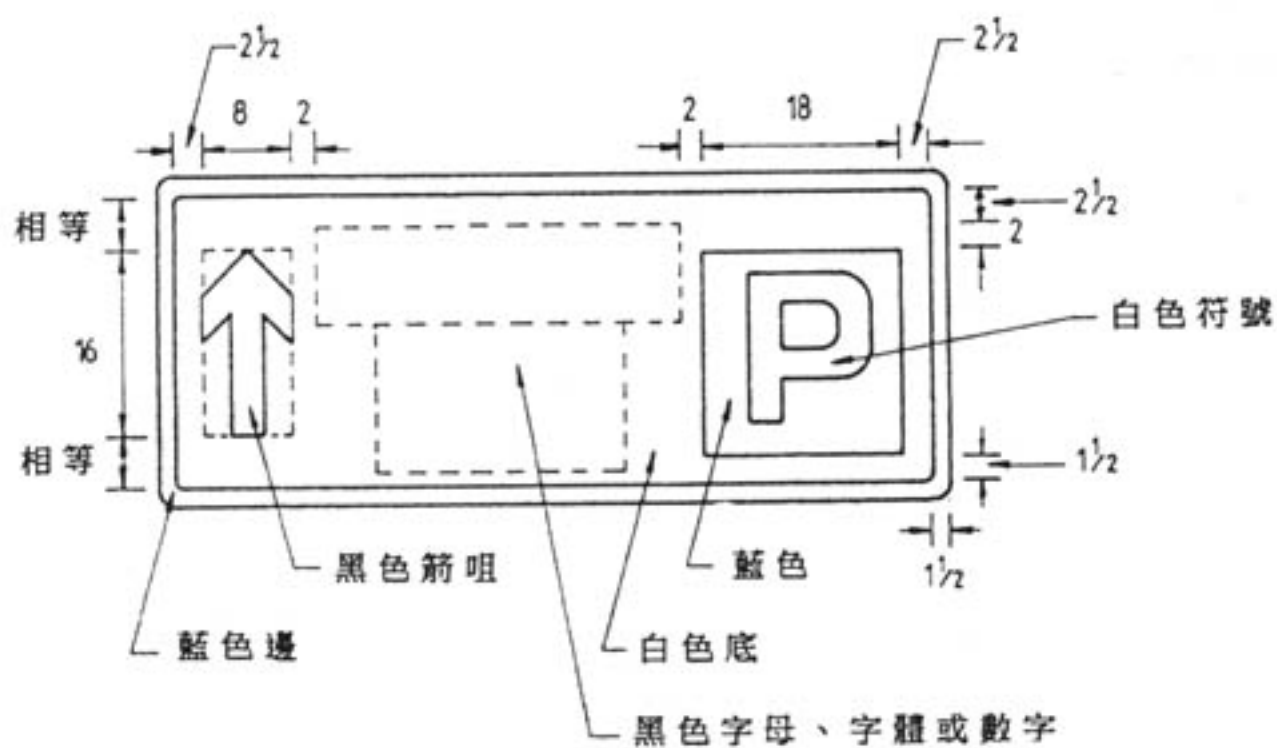

停車場方向指示標誌

(所有尺寸均以筆劃闊度為單位)

圖 4.8.15

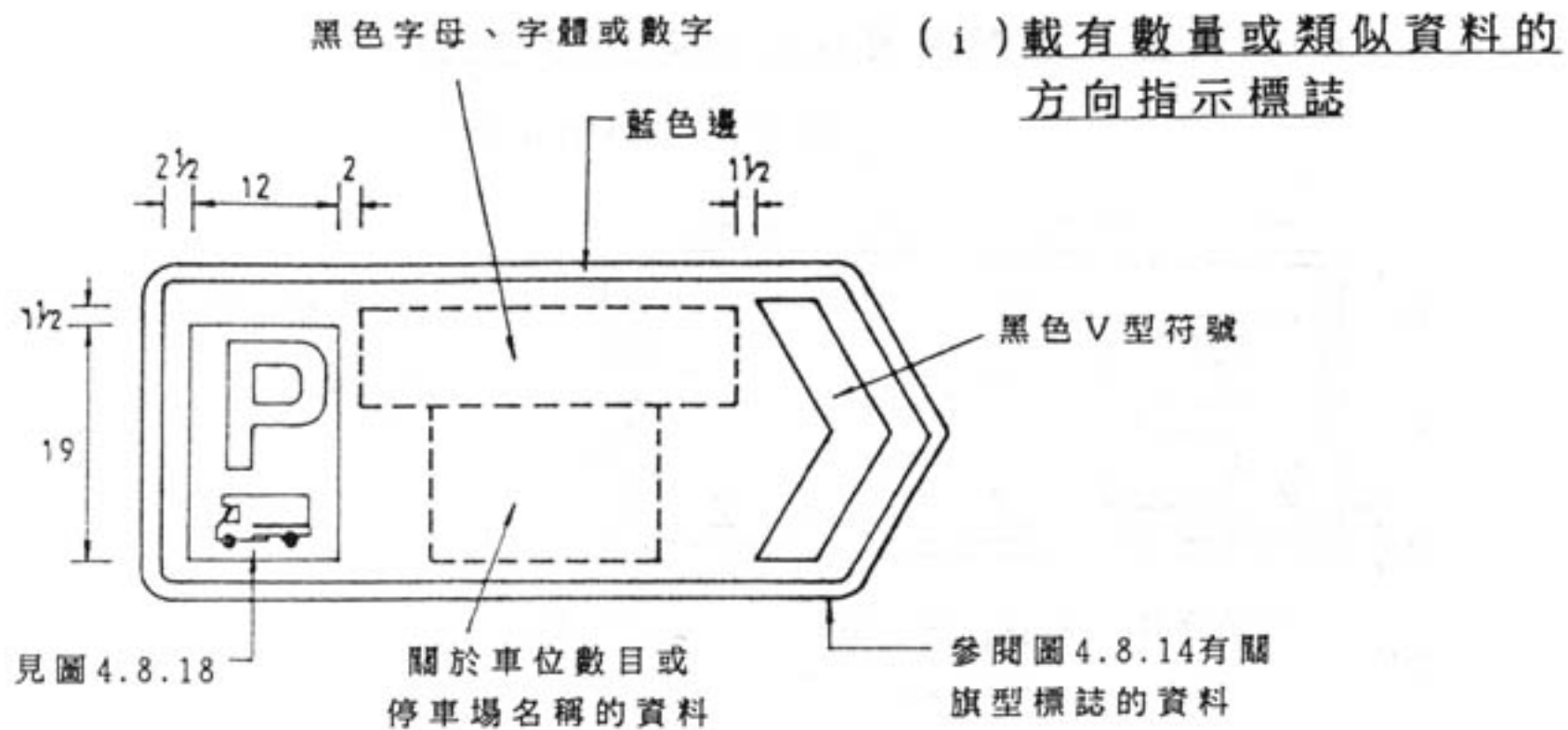

(ii) 區內方向指示標誌

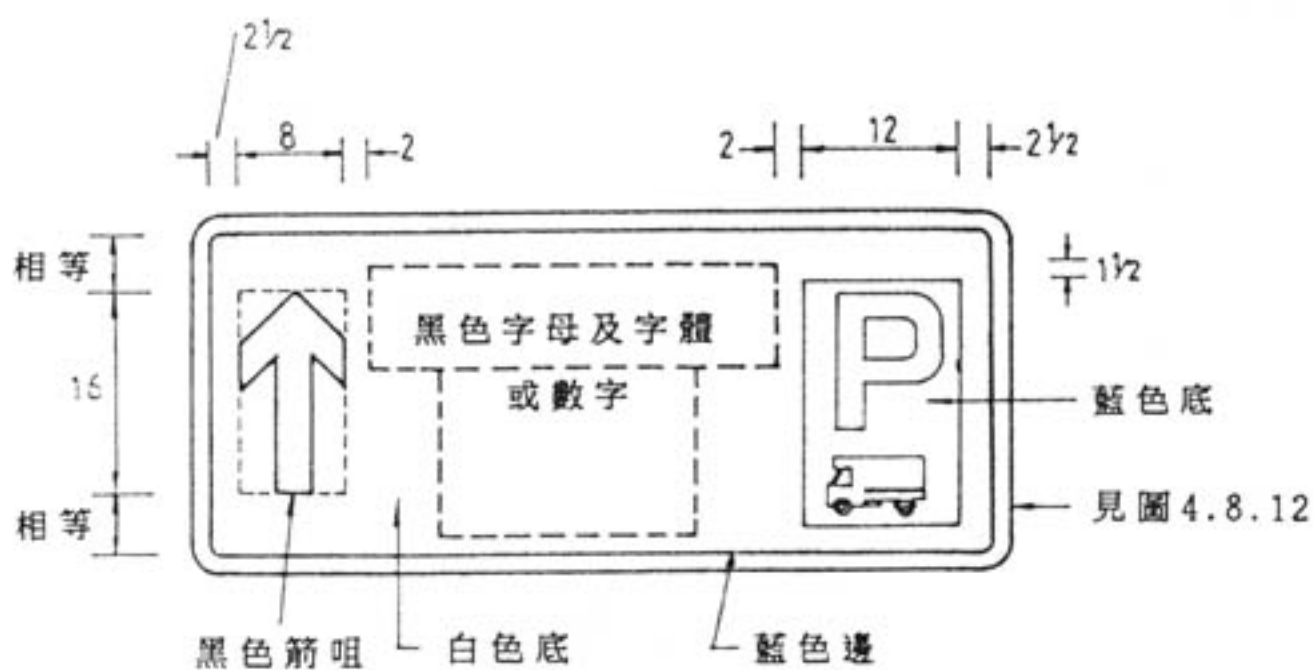
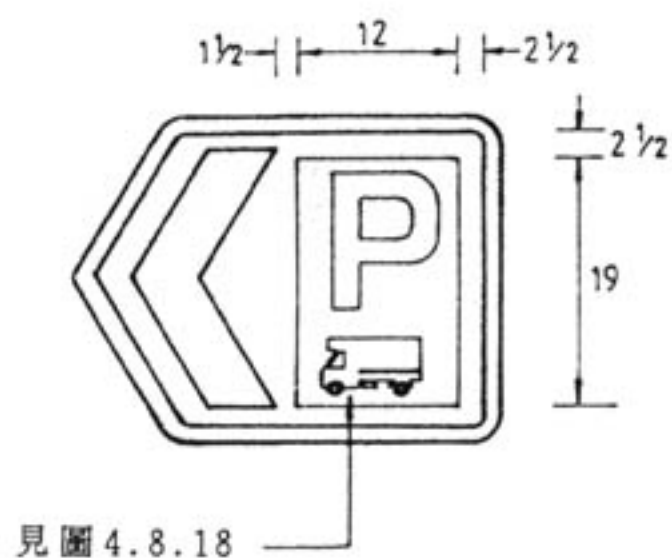

(iii) 長方型方向指示

亦可不加文字而作為區內方向指示標誌

貨車停泊處方向指示標誌

(所有尺寸均以筆劃闊度為單位)

圖 4.8.16

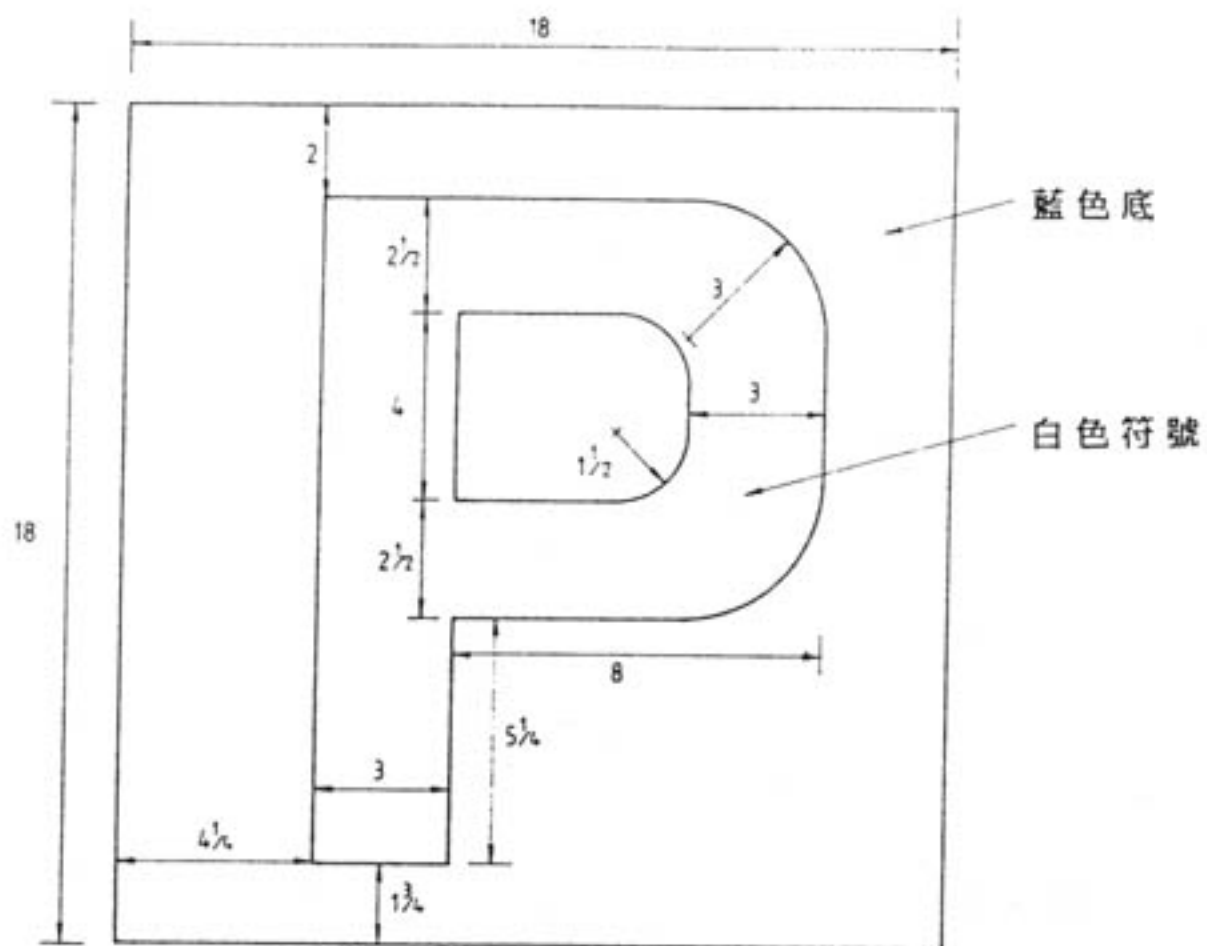

與圖 4.8.15 並用的停車場符號

(所有尺寸均以筆劃闊度為單位)

圖 4.8.17

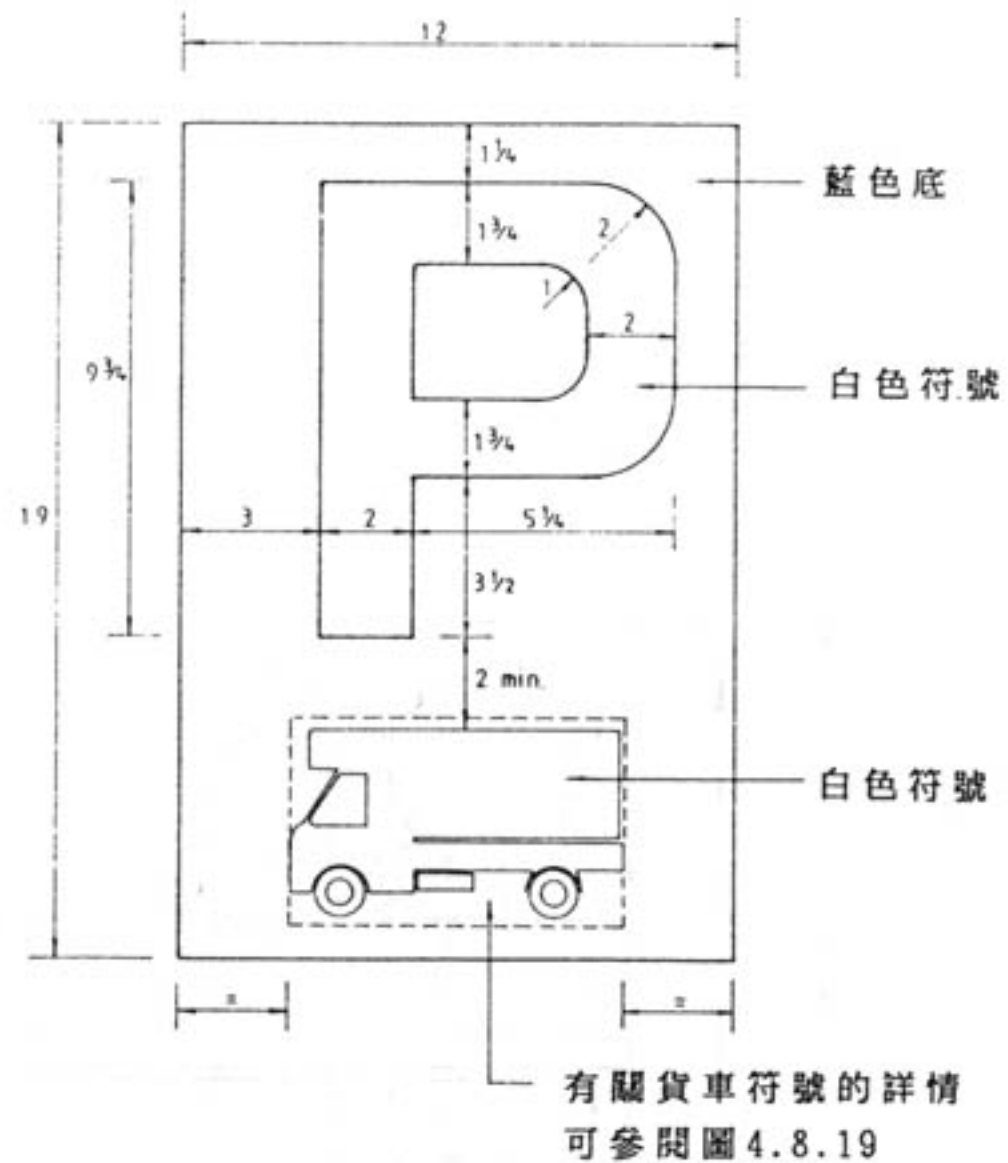

與圖 4.8.16 並用的貨車停泊處符號

(所有尺寸均以筆劃闊度為單位)

圖 4.8.18

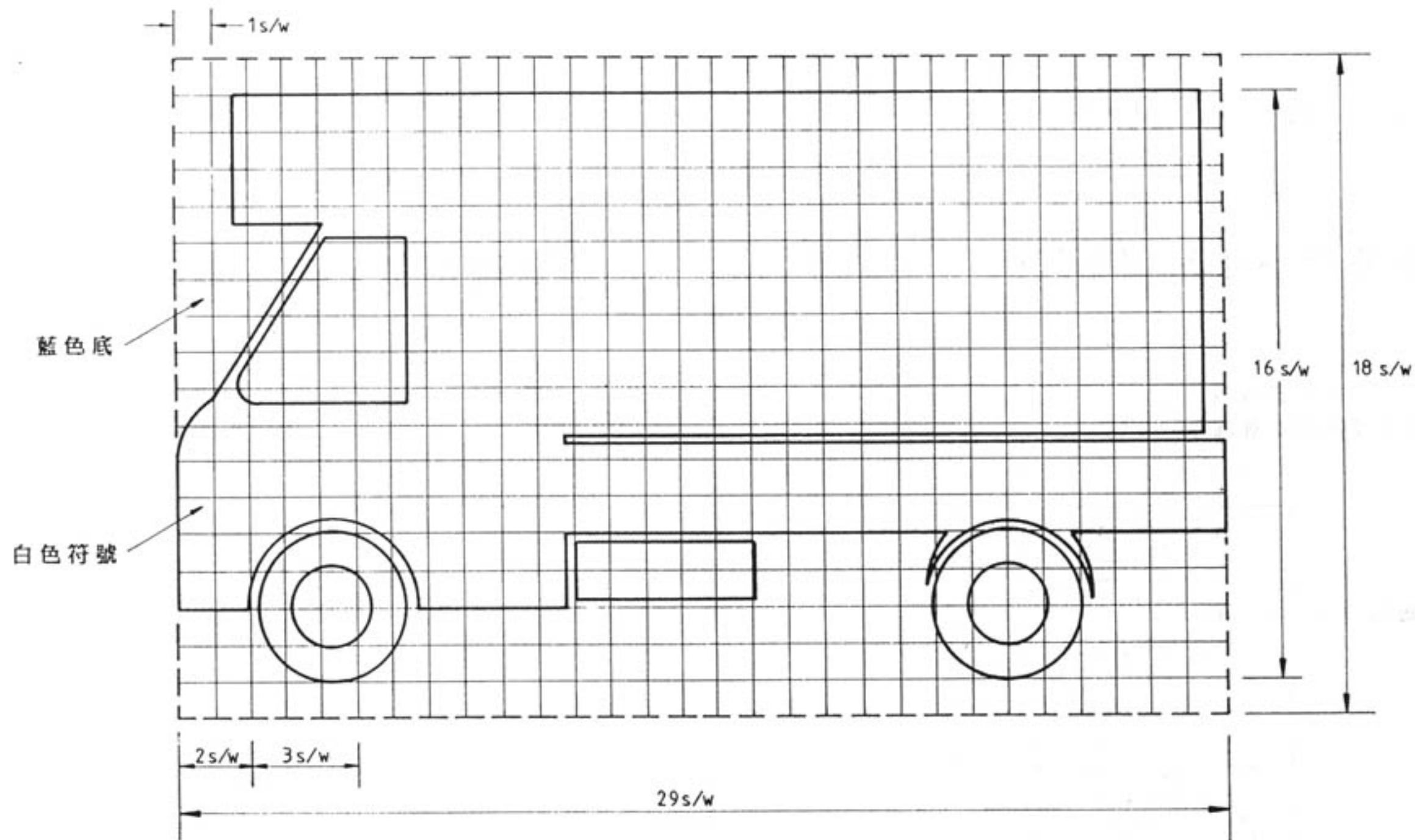

註：有關圖4.8.18，應根據下表選取貨車符號的適當「X的高度」

主要標誌的「x的高度」	50毫米或 62.5毫米	75毫米
貨車符號的適當「x的高度」	20毫米	25毫米

與圖4.8.18並用的貨車符號

圖4.8.19

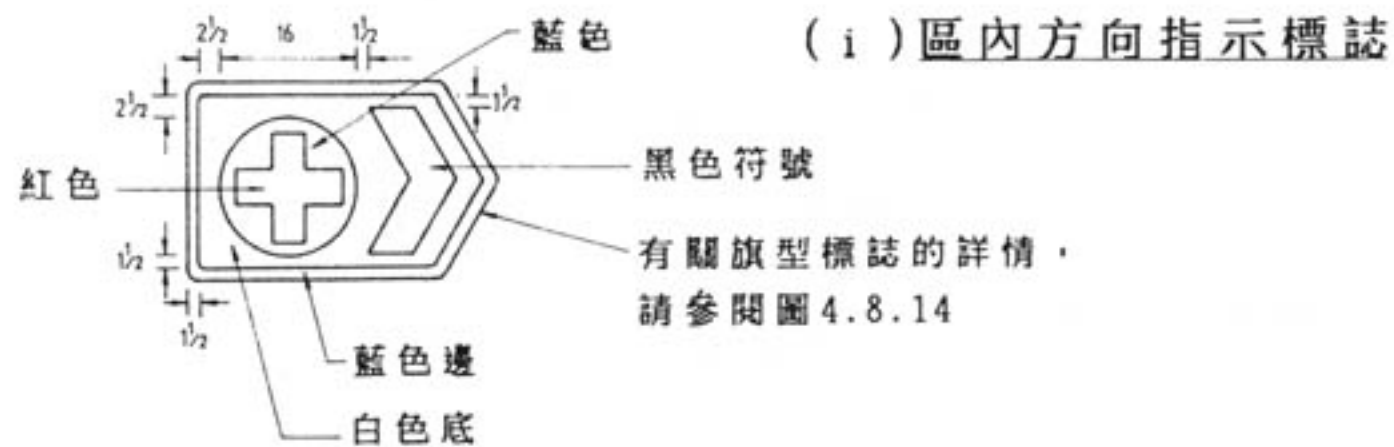

(ii) 方向指示標誌
如須加上醫院名稱

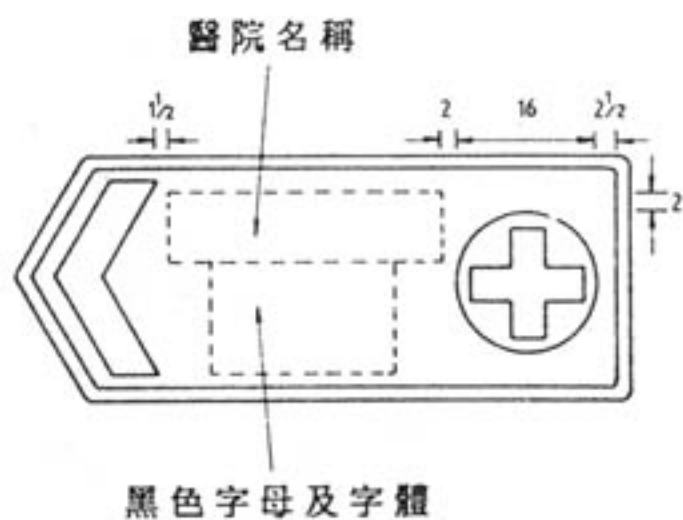

(iii) 長方型方向指示標誌

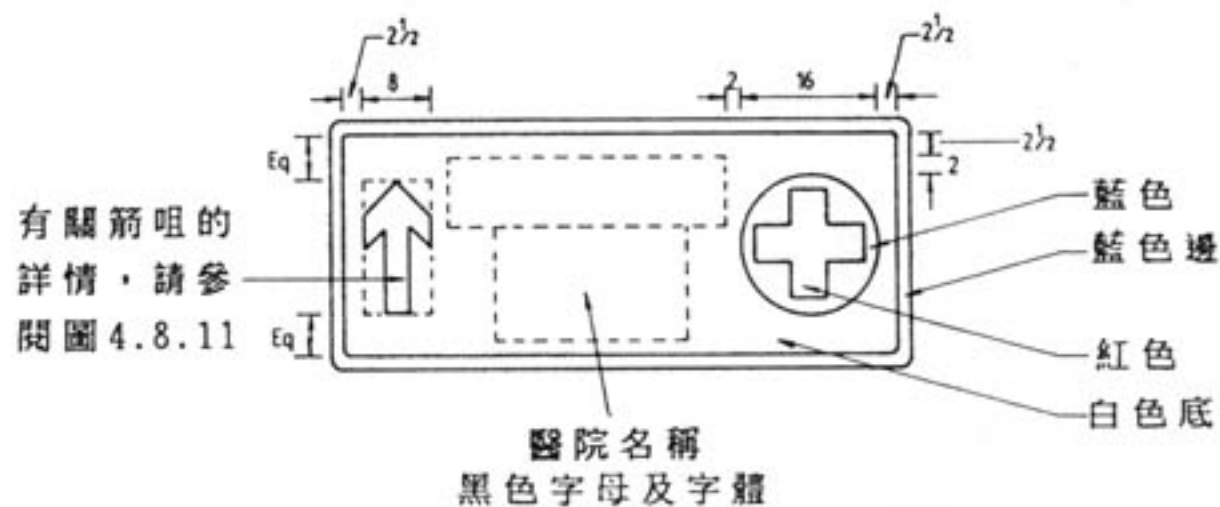

醫院方向指示標誌

(所有尺寸均以筆劃闊度為單位)

圖 4.8.20

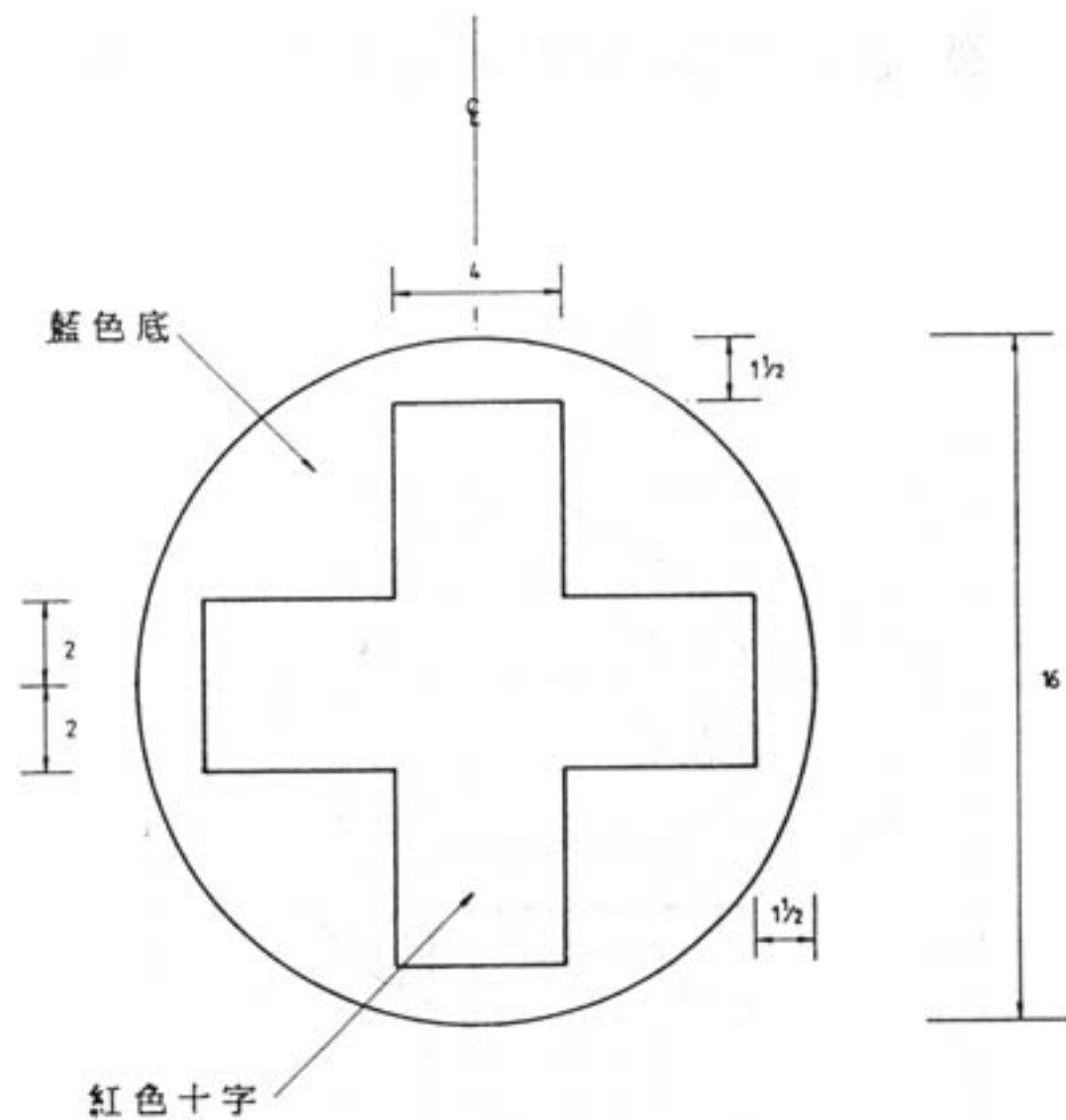

與圖 4.8.20 並用的醫院符號

(所有尺寸均以筆劃闊度為單位)

圖 4.8.21

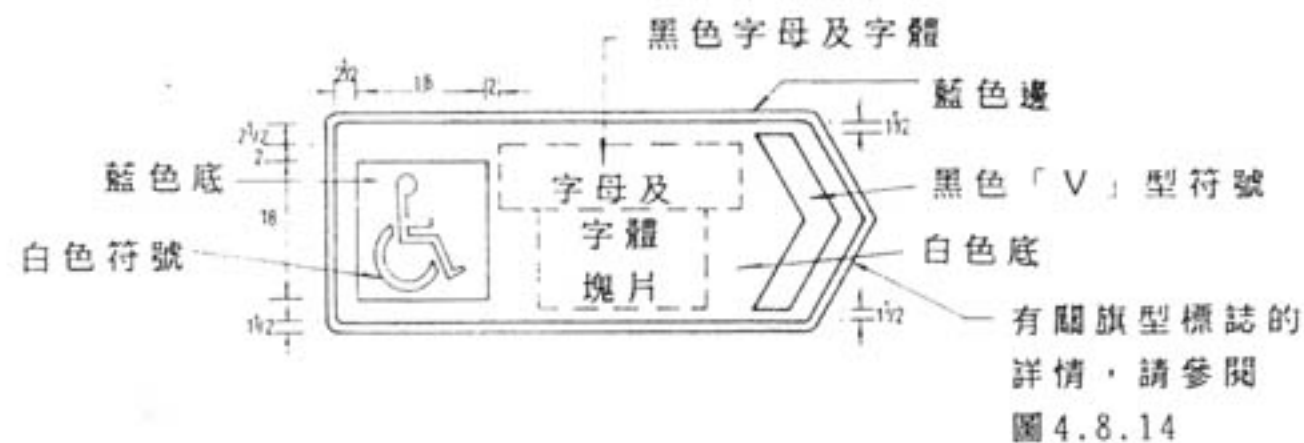

(i) 往某一地點的方向指示標誌

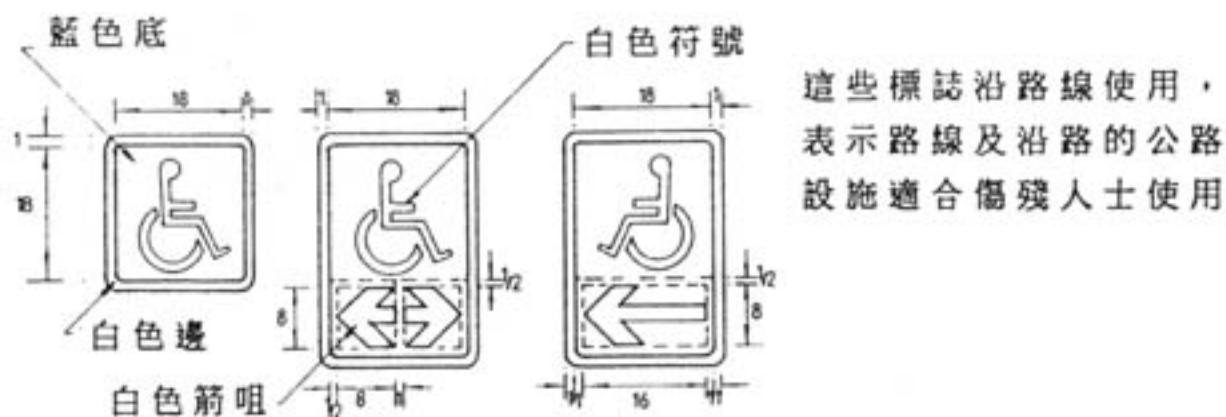

(ii) 路線方向指示標誌

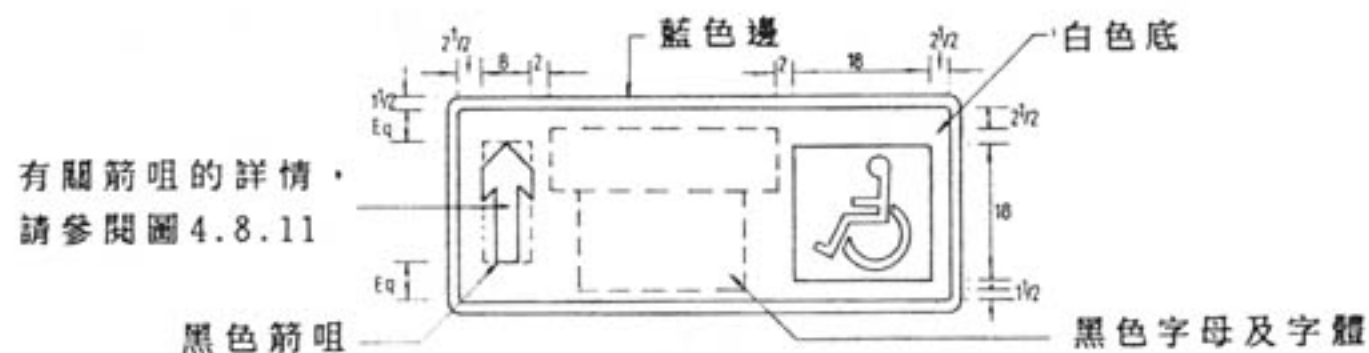

(iii) 長方型方向指示標誌

為傷殘人士而設的方向指示標誌

(所有尺寸均以筆劃闊度為單位)

圖4.8.22

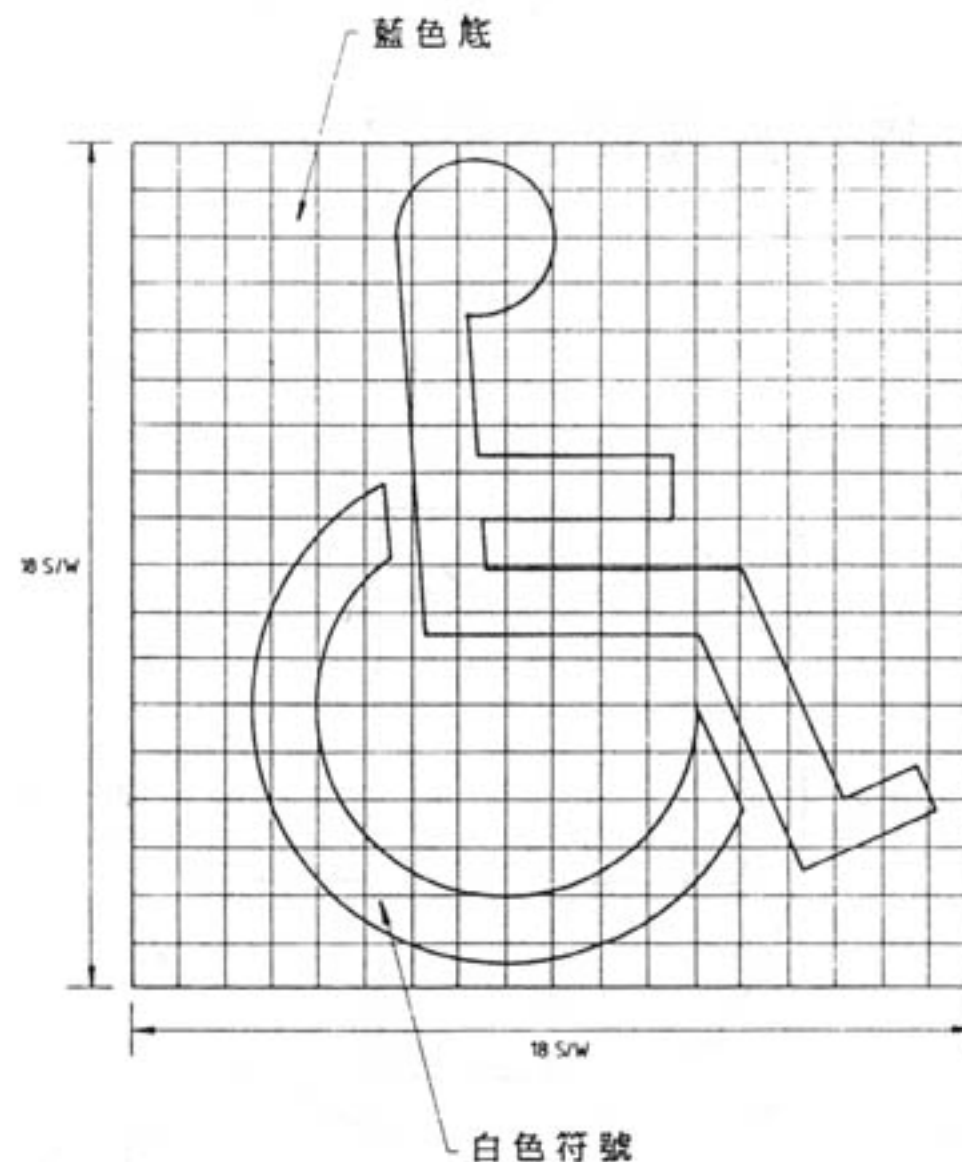

與圖4.8.22並用的傷殘人士符號

圖4.8.23

(i) 往某一地點的行人方向指示標誌

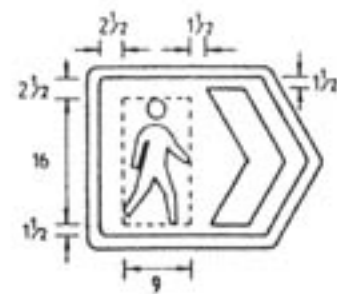
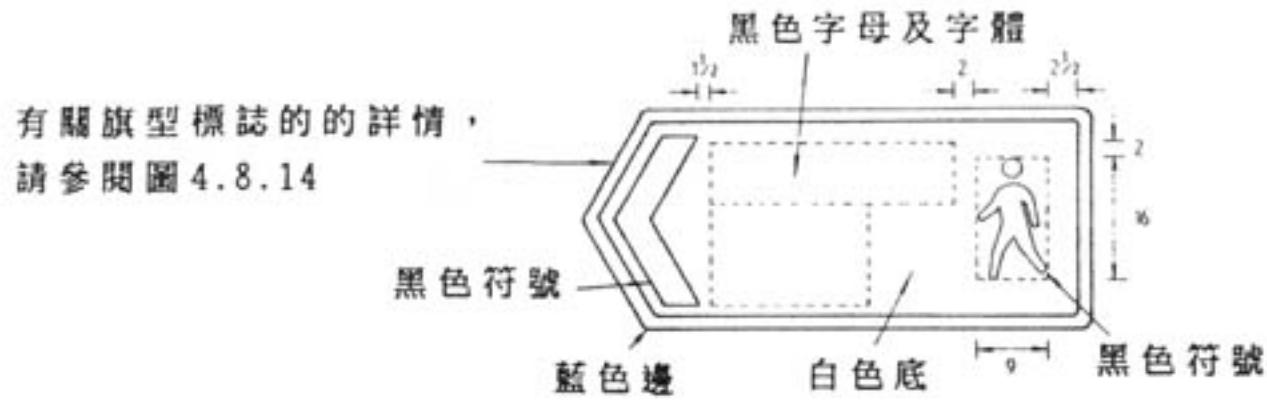

(ii) 行人路線方向指示標誌

(iii) 長方型行人方向指示標誌

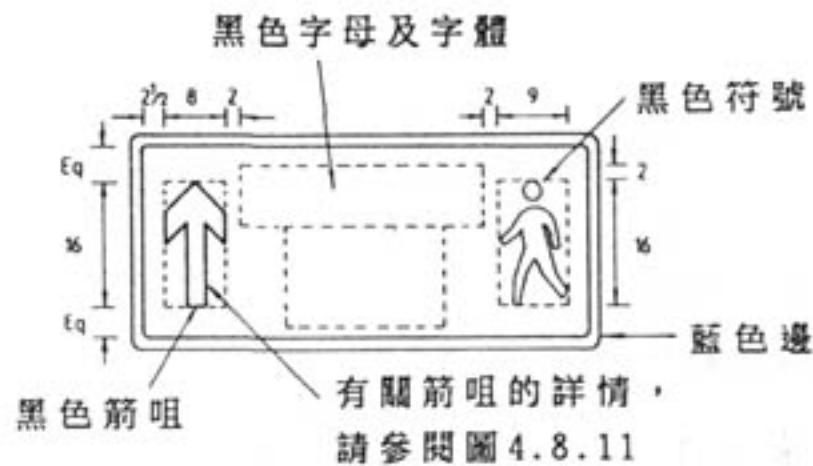

行人方向指示標誌

(所有尺寸均以筆劃闊度為單位)

圖 4.8.24

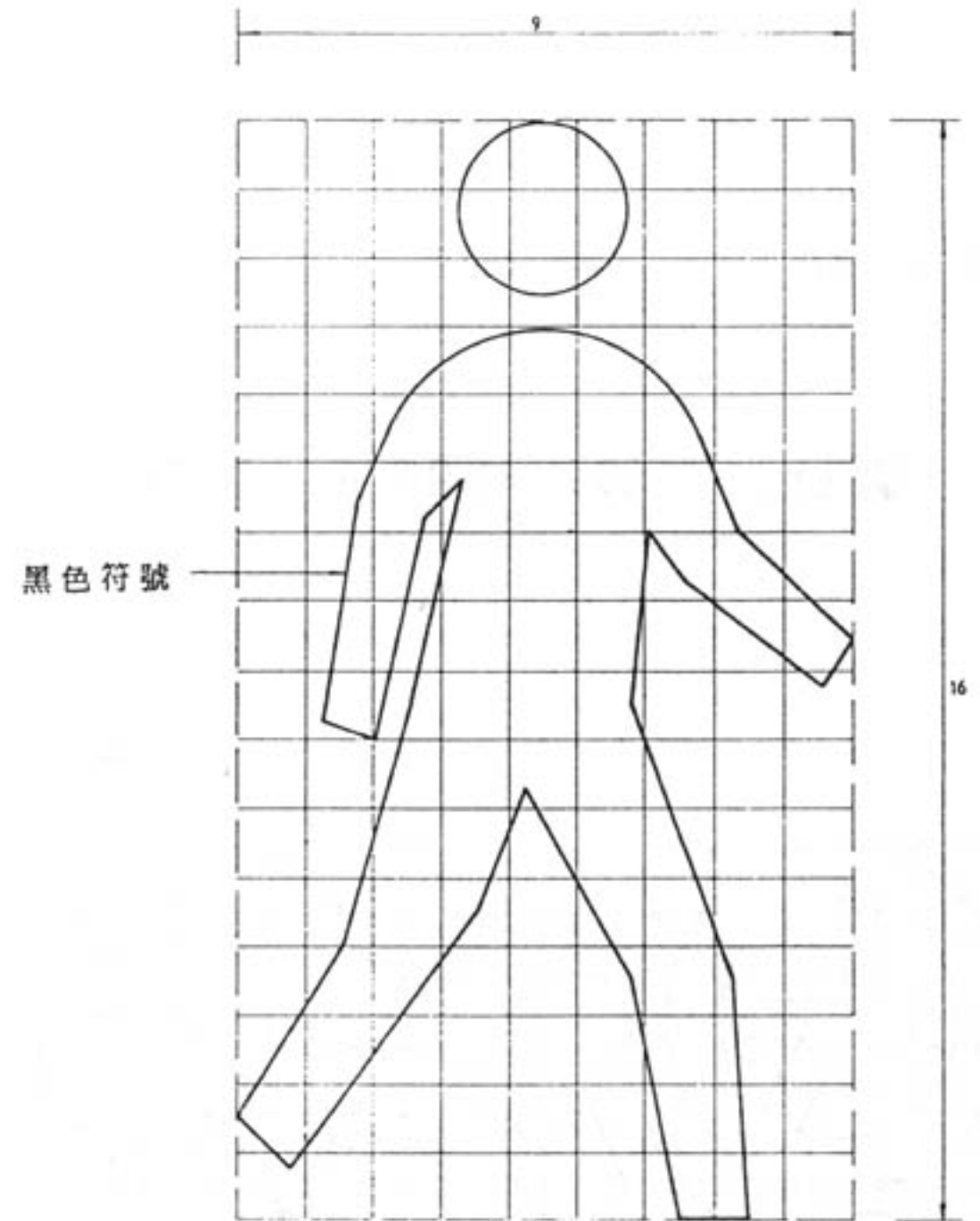

與圖4.8.24並用的行人符號

(所有尺寸均以筆劃闊度為單位)

圖 4.8.25

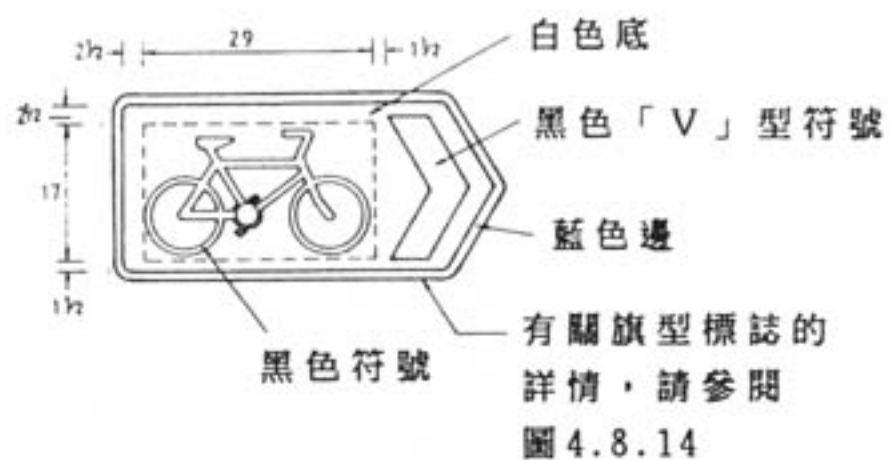

(i) 區內方向指示標誌

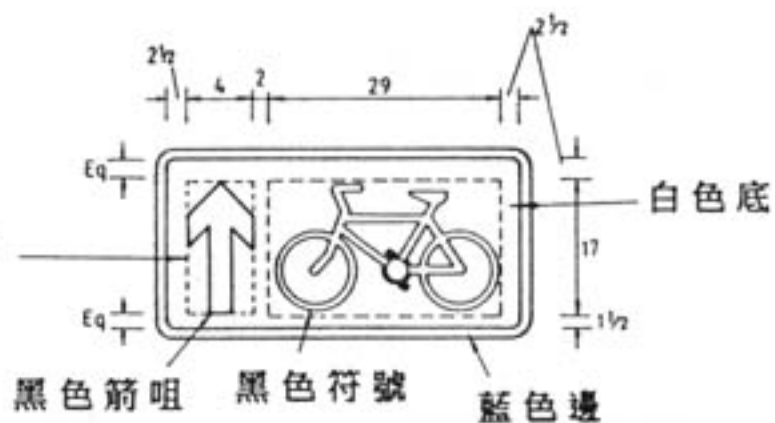

(ii) 長方型方向指示標誌

單車方向指示標誌

(所有尺寸均以筆劃闊度為單位)

圖4.8.26

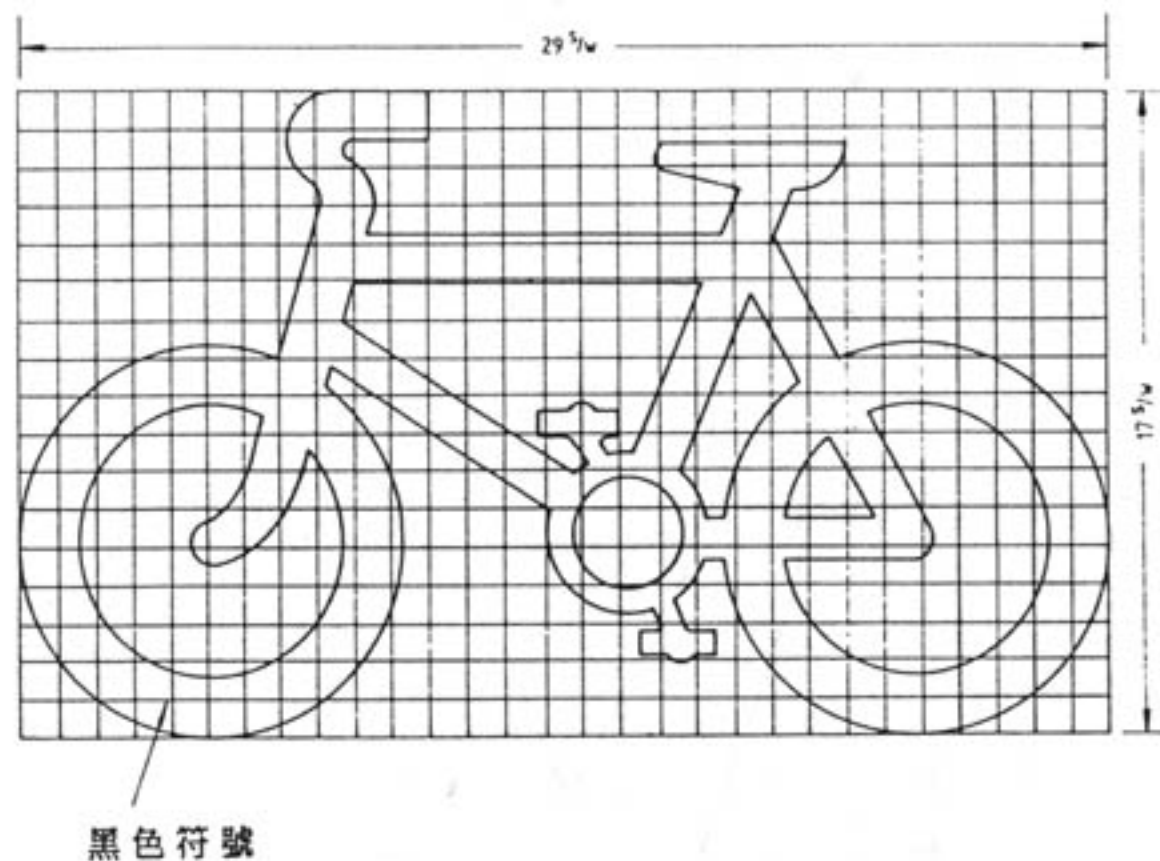

與圖4.8.26並用的單車符號

圖4.8.27

4.8.19 設有方向指示標誌的私家路，很少須加設預告方向指示標誌。但如果在大路上使用預告方向指示標誌，則應設在路口前約50至100米，在小路上則應設在路口前約50米，圖4.8.28至4.8.30說明有關的標誌排列。

4.8.20 如圖4.8.29所示，設置方向指示標誌時，須避免標誌的位置阻及由小路駛出的司機視線。如對這點有疑問，最好是用預告方向指示標誌代替。如只想設置方向指示標誌，但這個標誌會阻礙司機的視線，則最好改用預告方向指示標誌。

4.8.21 如上文所述，並非所有預告方向指示標誌都是有必要的，因為私家路的車速不會太高，在一些情形下，方向指示標誌已經足夠，其位置應如圖4.8.28至4.8.30所示。此外，圖4.8.31說明一種只用來指示小路上的車輛往大路某些目的地的標誌。有時小路雖接連鄰近的發展區，但卻沒有主要的目的地，而小路上的車輛駛至與大路交界處時，卻需要有關大路上某些目的地的指示，便可能出現上述情況。

4.8.22 由兩條或兩條以上小路組成的迴旋處路口，通常不需設置預告方向指示標誌，或方向指示標誌。但應使用圖217的前面迴旋處標誌作為警告。見圖4.8.32及第4.5節內第4.5.14及4.5.15段的說明。

4.8.23 如認為有需要指示司機往某個目的地，例如停車場，可在通往停車場路線沿途的路口上設方向指示標誌，如圖4.8.33所示。至於應在停車場或其他目的地前多遠開始設置標誌，則須視乎情況而定。舉例來說，在一個通往區內主要停車場的路口，如車輛駛往另一個方向便不能到達停車場，便應起碼在該路口開始設置標誌。在開始設置通往停車場或其他目的地的標誌後，便須延續至到達該停車場或其他目的地為止。

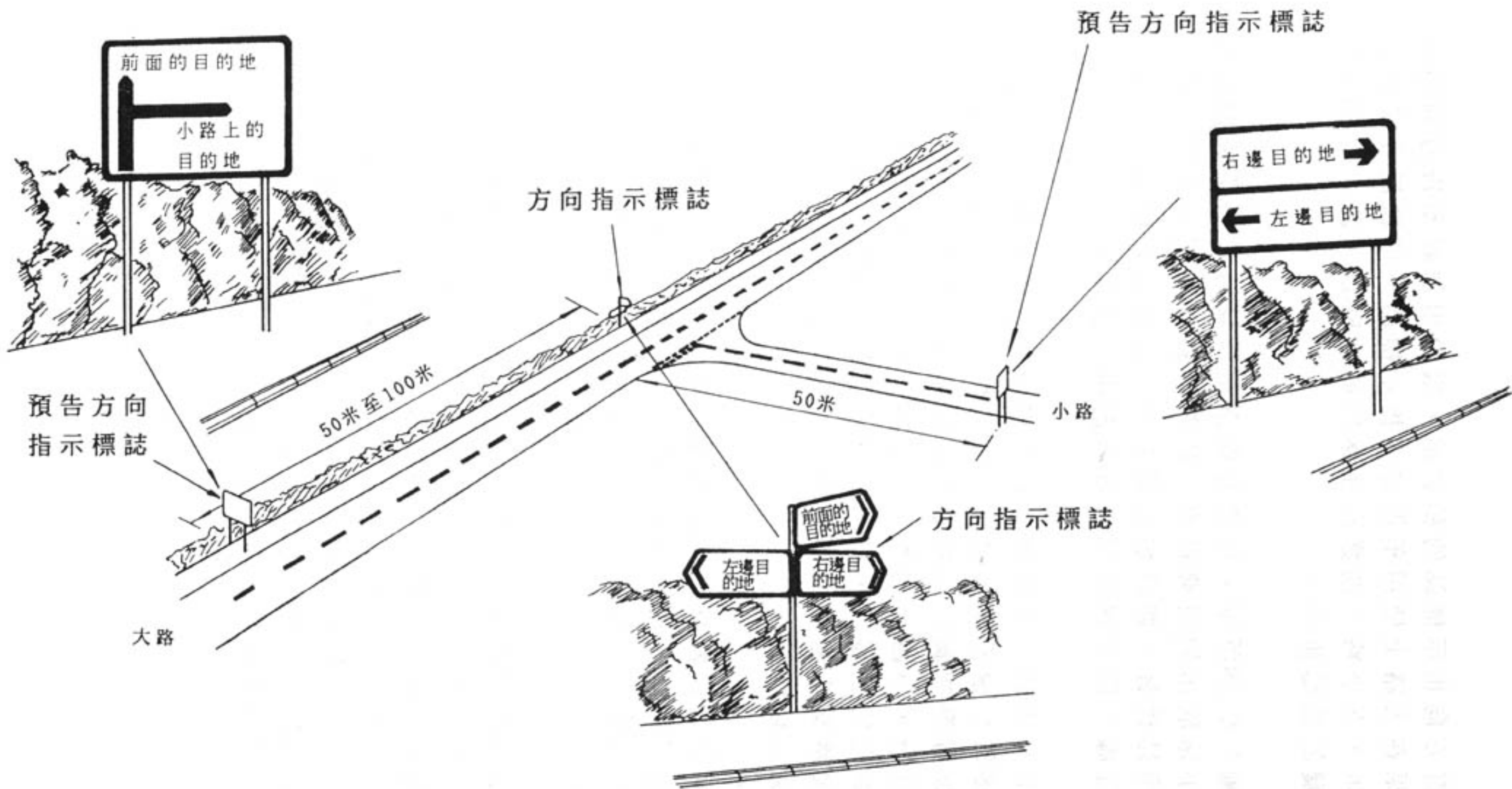

在私家路上使用的預告方向指示標誌及方向指示標誌

圖 4.8.28

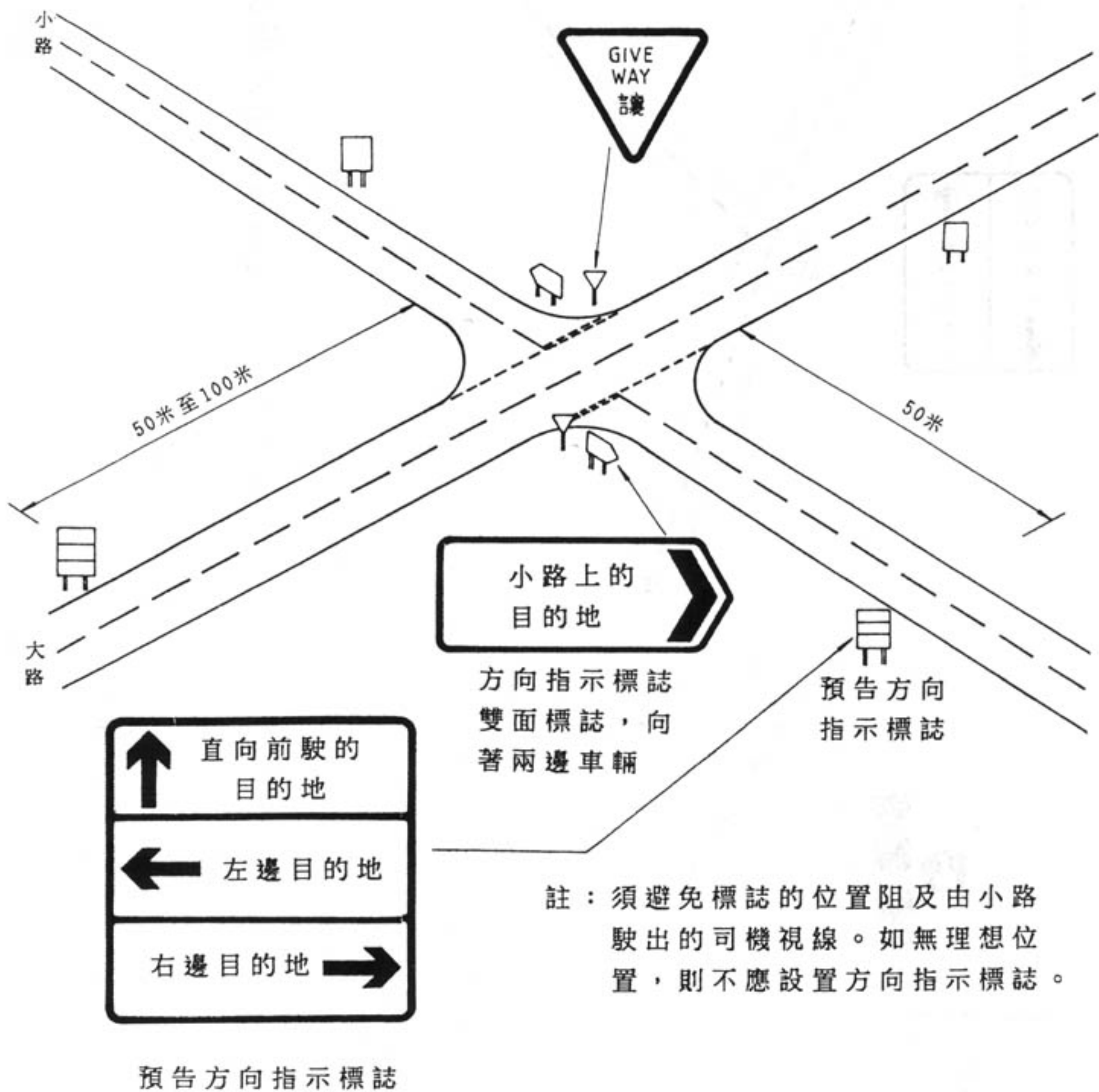

在十字路口使用的預告方向指示標誌及方向指示標誌

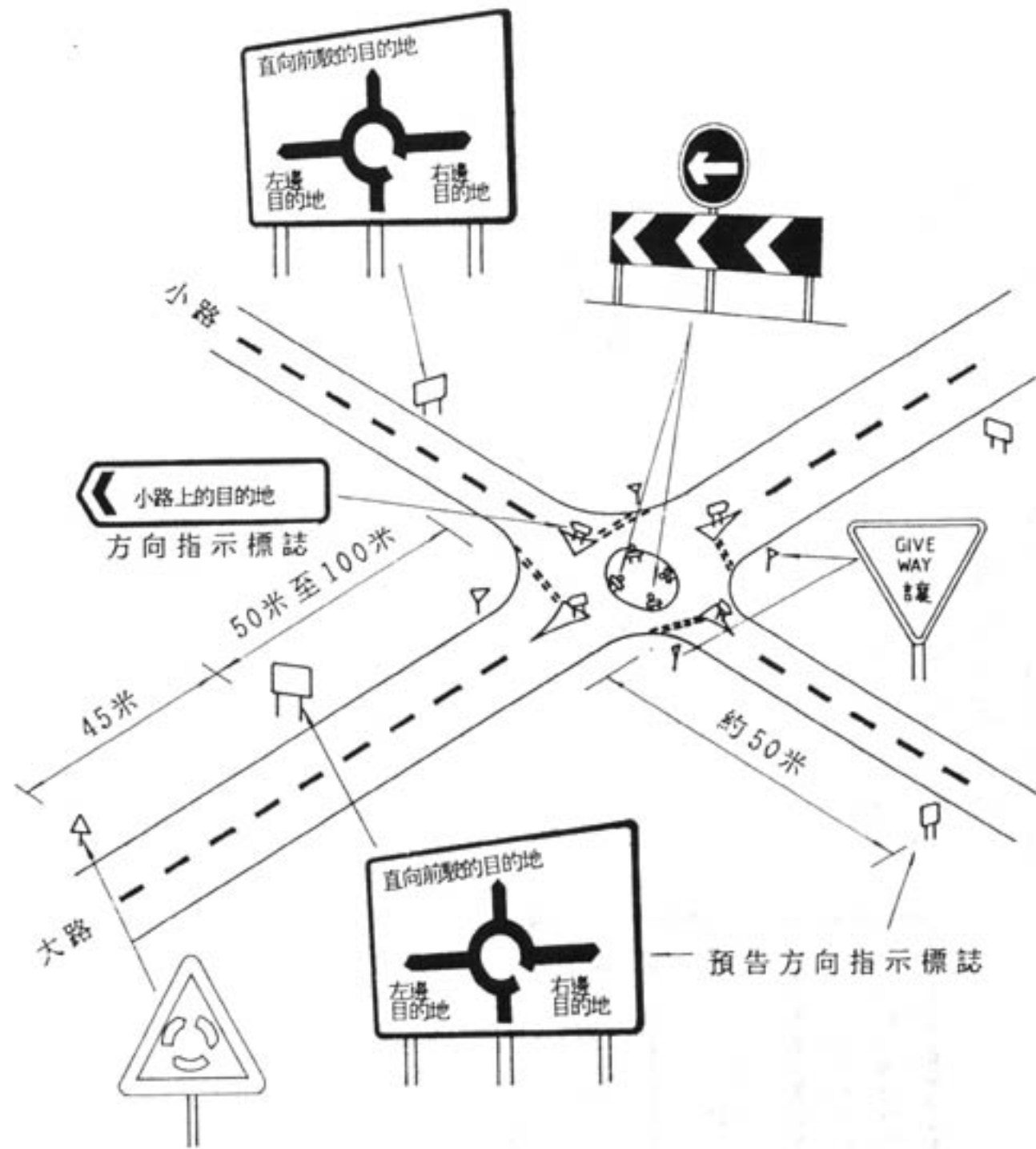

在迴旋處使用的預告方向指示標誌及方向指示標誌

圖 4.8.30

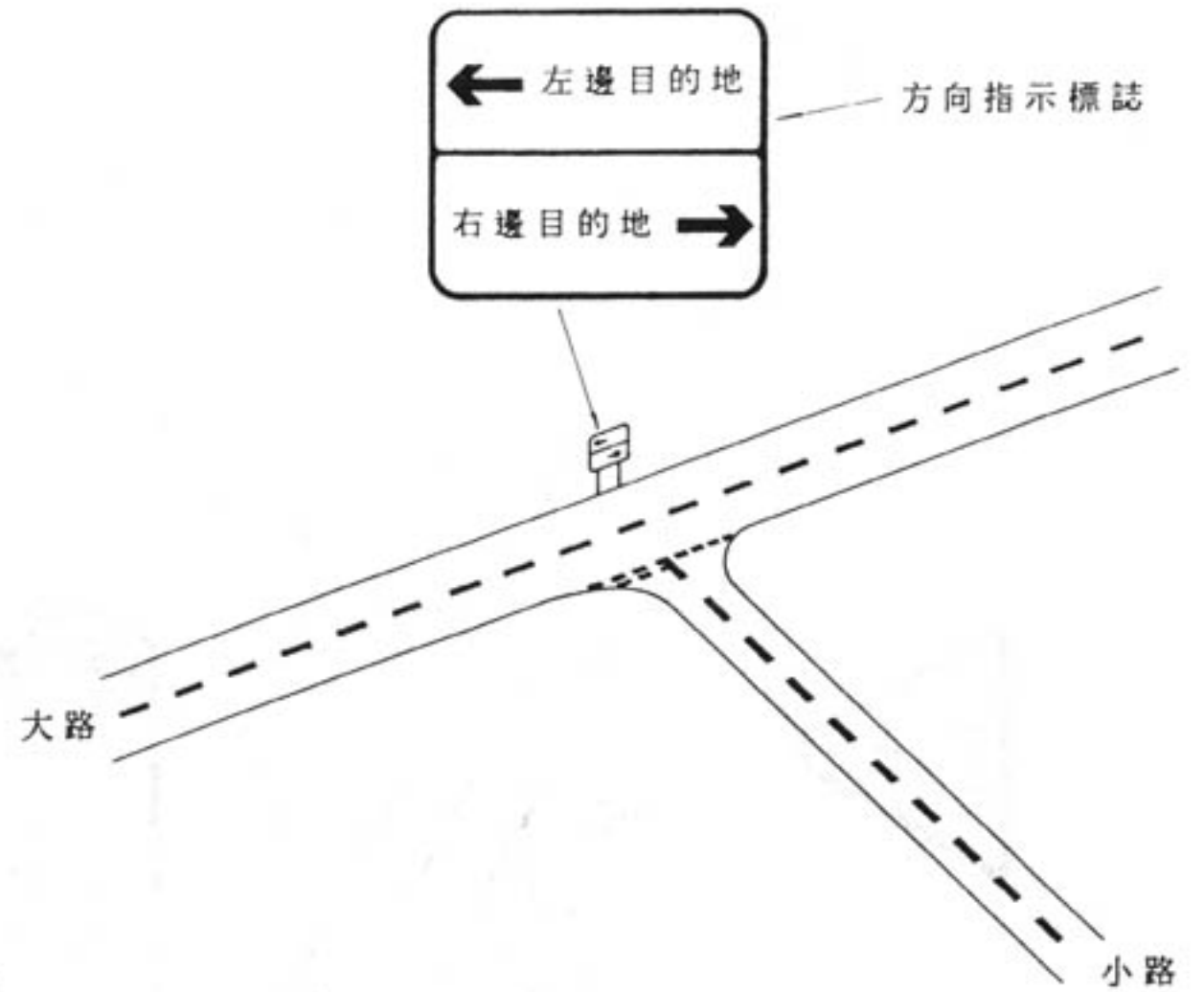

只為小路而設的方向指示標誌

圖 4.8.31

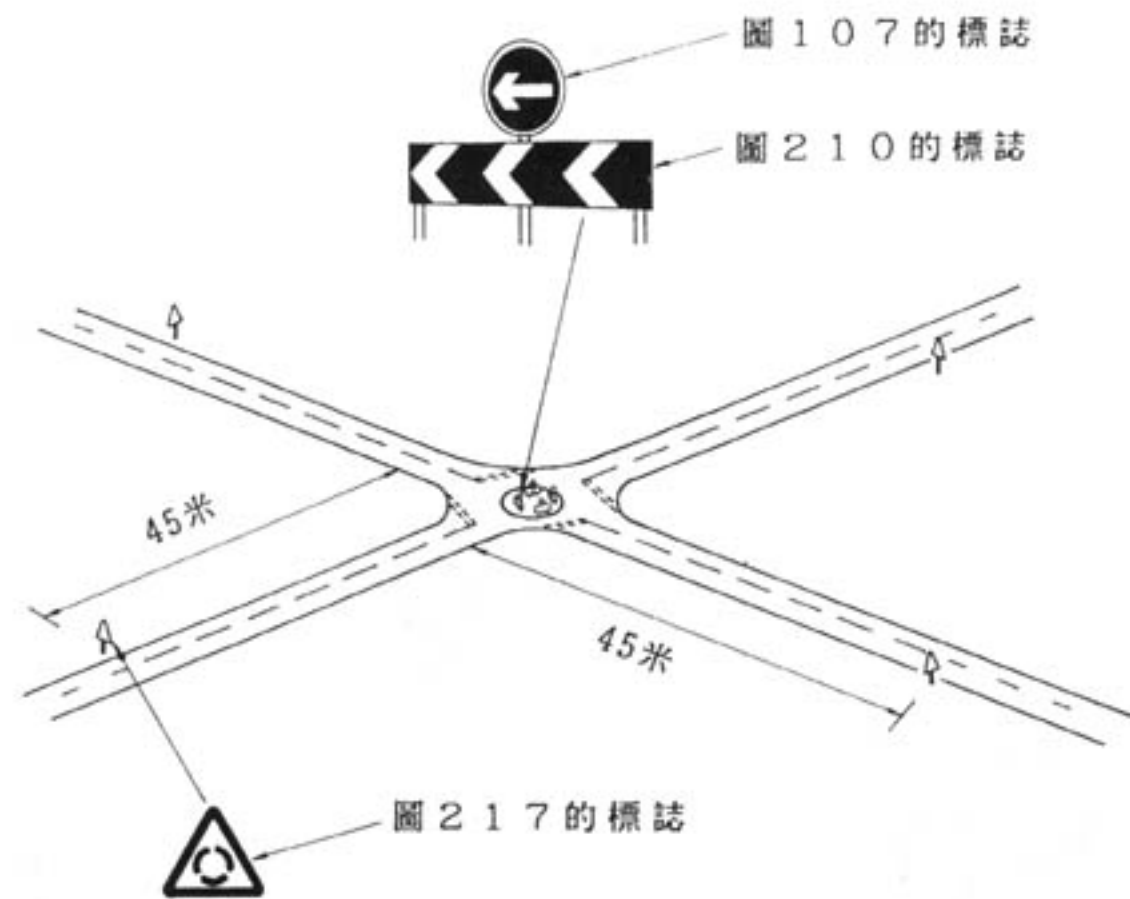

為不需要方向指示標誌的迴旋處而設的標誌

圖 4.8.32

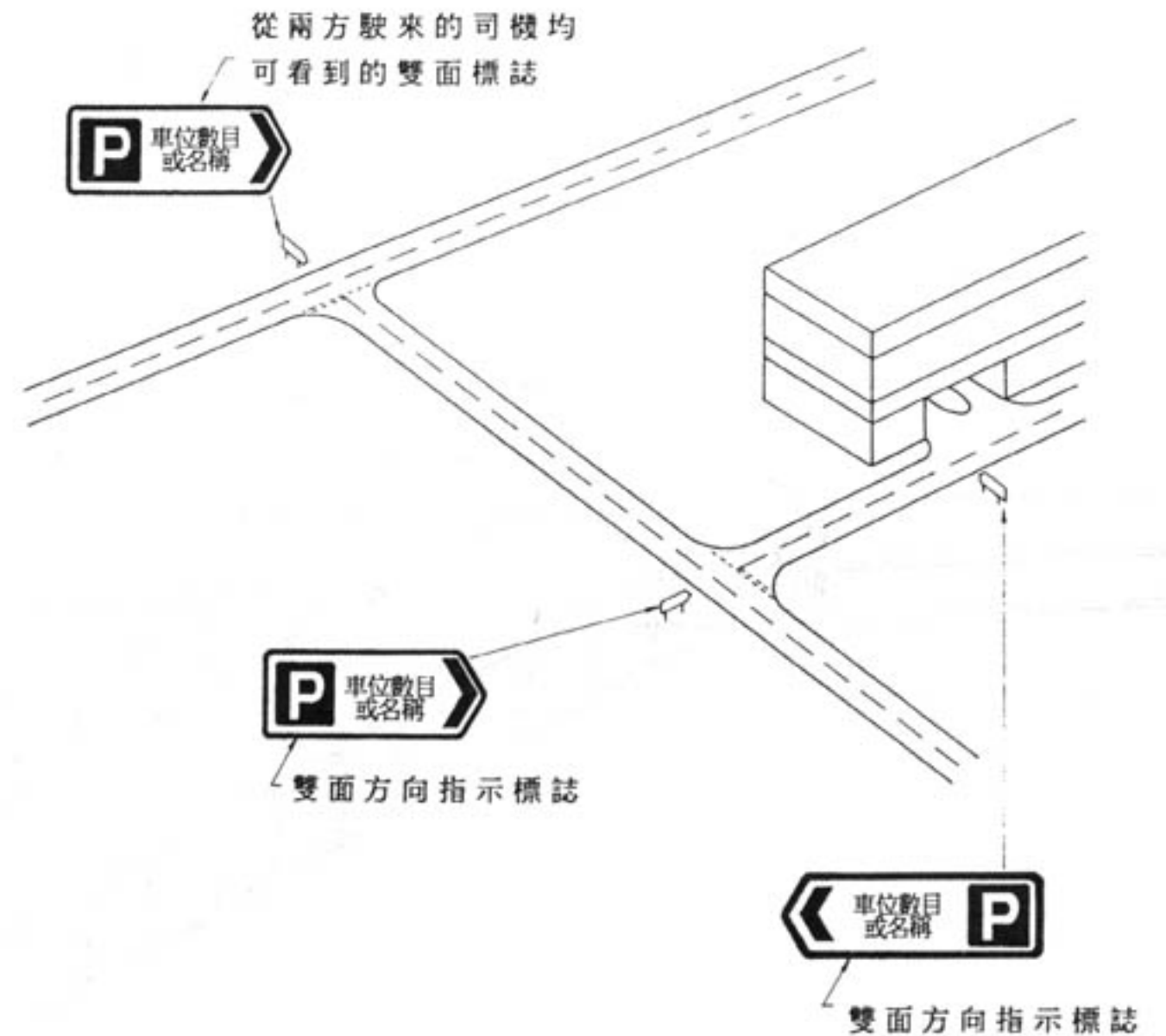

為停車場或其他類似目的地而設的標誌

圖 4.8.33

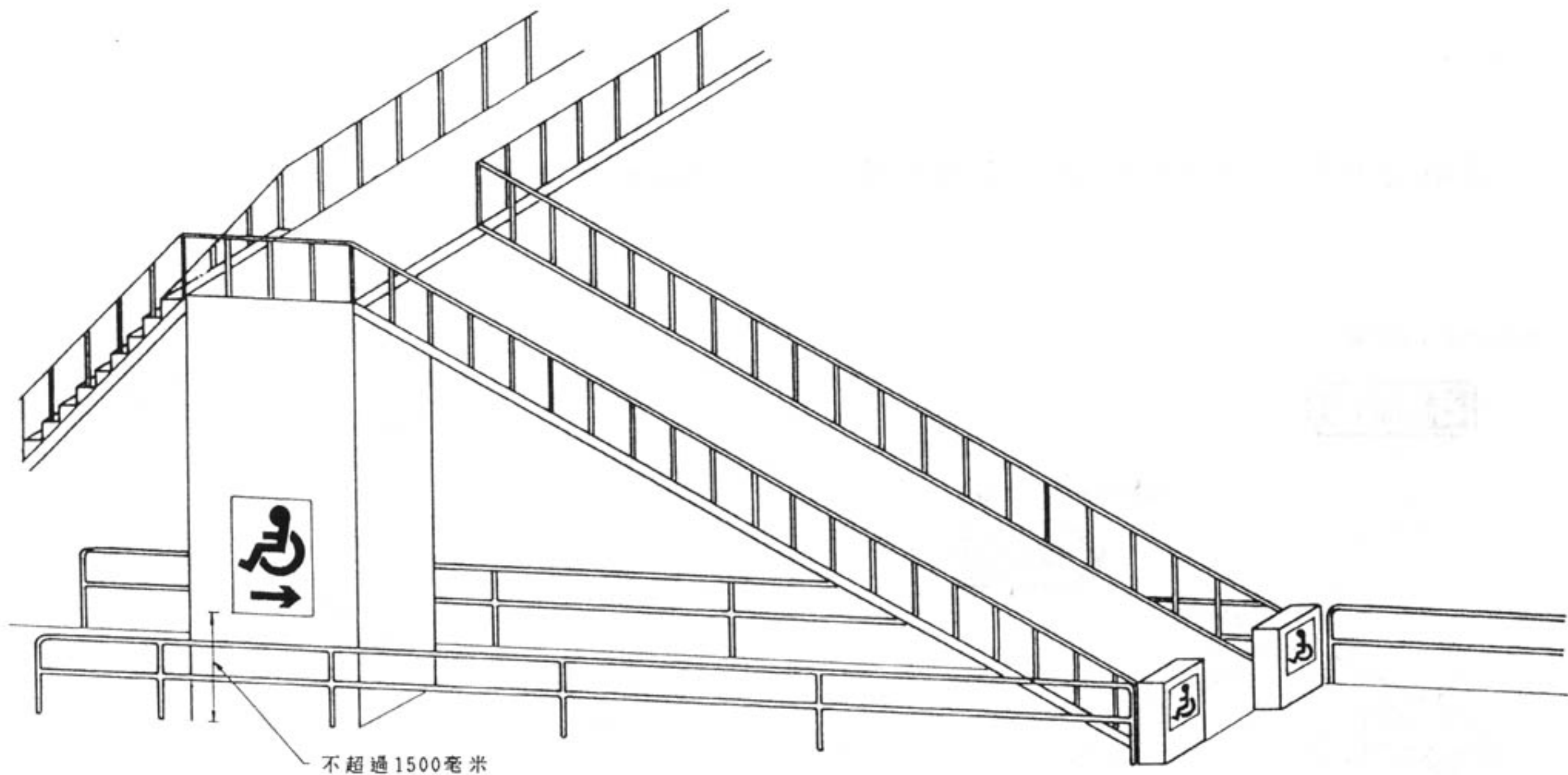

為適合傷殘人士使用的設施而設的標誌

(不依比例)

圖 4.8.34

4.8.24 行人方向指示標誌通常設在有關設施附近，例如行人隧道標誌或洗手間。但在某些情況下，可能須要預先指示行人前往某些設施，在這個情況下，除某些路線（例如遠足徑）外，如標誌豎立在離設施太遠的地方，並無多大作用。因此，這些標誌通常不應距離有關設施超過400米。

4.8.25 行人方向指示標誌通常是旗型，如圖4.8.24 (i)所示，並應加上行人符號，以示這個標誌是為行人而設。在一些情況下，特別是目的地在前面，則應使用圖4.8.24 (iii)所示的長方型方向指示標誌。長方型標誌上的箭咀可放在說明的左邊或右邊，視乎何者是有關地點的最佳說明而定。

4.8.26 應避免濫用行人方向指示標誌。在大多數地區，行人會知道如何前往某個目的地，或可根據為車輛而設的方向指示標誌找到有關設施。此外亦毋須用行人方向指示標誌指例如行人天橋等可在一定的距離內清楚看到的建築物。另一方面，如標誌是用來指示一個經由行人天橋到達的目的地，則會十分有用。

4.8.27 身體健全的人士看來只是略為不便的事情，對傷殘人士而言，可能是頗為困難的。因此，如有可供傷殘人士使用的路線，即可供輪椅進出，則應設置圖4.8.22 (ii)所示的小型路線方向指示標誌。如圖4.8.34所示。有關為傷殘人士提供公路設施的進一步意見，可參閱運輸策劃及設計手冊第六部第八章「傷殘人士設施」，有關第八章的副本，市民可向運輸署道路安全及標準研究部索閱。

4.8.28 圖4.8.26的單車方向指示標誌，是用以指示騎單車者可使用的路線。這些路線通常屬於一個單車徑系統，與其他車輛使用的普通行車道分開。這種標誌亦可加上單車徑沿途目的地名稱，但通常只有遠離普通行車道的單車徑才需要這樣做，因為如果單車徑與行車道平行，車輛方向指示標誌通常已提供同類的資料，所以毋須重覆。